

## DFR – pohon motoru na řemen



Oboustranně sací radiální ventilátor s motorem na řemen nebo na spojku. Vyroben z ocelového plechu chráněného kataforezním základním nátěrem a polyuretanovým lakem. RAL 7045. Navržen pro trvalý provoz, teplota přepravované vzdušiny od  $-20^{\circ}\text{C}$  do  $+40^{\circ}\text{C}$  (do  $+60^{\circ}\text{C}$  v případě použití ložisek C3).

### Montážní sestavy

- provedení 6: Oběžné kolo uchyceno hřídelí uloženou v ložiscích na obou stranách spirální skříň
- provedení 17: Na spojku, stejně jako provedení 6, ale s podstavcem pro motor
- provedení 18: Stejně jako provedení 6, ale ventilátor a motor na společném rámu.
- provedení 19: Stejně jako provedení 6, ale s motorem podporovaným konstrukcí skříň.

### Motory

2, 4 nebo 6pólové, IE 3\* s vysokou účinností, třífázové provedení

- 230/400V, 50Hz do velikosti motoru 132,
- 400/690V, 50Hz pro velikosti motoru nad 132.

Krytí IP55, izolace třídy F.  
Všechny motory lze regulovat FM

### Na vyžádání

- nerez AISI304, AISI316, CORTEN, CREUSABRO 4800 a další materiály
- 60 Hz provedení
- lakované v různých barvách RAL
- ventilátor s pohonem na spojku (provedení 8) nebo na řemen (provedení 12)
- revizní dvířka, odvod kondenzátu, ucpávka hřídele, antivibrační sada, nátrubek pro odvod kondenzátu, ochranná mřížka na sání, plynotěsné provedení, provedení s vyšší otěruvzdorností, svařovaná spirální skříň, tepelně izolovaná spirální skříň

### ATEX provedení

Na vyžádání možnost dodání v nevybušném provedení podle směrnice ATEX pro třífázové motory a pro okolní atmosférické podmínky definované normou EN 14986. Rozsah teplot  $-20^{\circ}\text{C}$  až  $+60^{\circ}\text{C}$ , absolutní tlak 0,8 až 1,1 bar.

### • Plyn

- 3G IIB T2–T3, motor ExnA (pouze pro zónu 3G)

**Ventilátory DFR jsou vhodné zejména pro čisté a mírně prašné prostředí:**

- posklizňové linky
- čističky obilí
- předčističky obilí
- sušárny

### Tabulka použití

Typ vzdušiny	Množství prachu [ $\text{mg}/\text{m}^3$ ]
Čistý vzduch	<50



Oběžné kolo s dozadu zahnutými lopatkami

**TECHNICKÉ PARAMETRY**

Ujistěte se, že elektrické parametry (napětí, proud, frekvence apod.) jsou vhodné pro vaši konkrétní aplikaci.

Typ	Max. průtok vzduchu [m <sup>3</sup> /hod]	Příkon motoru [kW]	Hmotnost [kg]*	Moment setrvačnosti [kg·m <sup>2</sup> ]**
DFR 401 N6A	23.090	18,5	100	0,43
DFR 451 N6A	29.230	22,0	132	0,80
DFR 501 N6A	39.370	30,0	160	1,30
DFR 561 N6A	49.260	37,0	212	2,12
DFR 631 N6A	63.360	45,0	265	3,50
DFR 711 N6A	81.830	55,0	375	6,50
DFR 801 N6A	106.230	75,0	450	10,80
DFR 901 N6A	131.670	90,0	630	17,80
DFR 1001 N6A	150.720	110,0	800	31,80
DFR 1121 N6A	181.890	160,0	1.180	55,30
DFR 1251 N6A	220.235	160,0	1.600	97,00
DFR 1401 N6A	265.680	200,0	2.120	176,00
DFR 1601 N6A	343.730	315,0	2.800	298,00
DFR 1801 N6A	443.520	400,0	3.550	517,00
DFR 2001 N6A	535.680	400,0	4.750	999,00

\* Včetně motoru a pro montážní polohy LG270 nebo RD270

\*\* Moment setrvačnosti oběžného kola

**Základový rám provedení 6**

Typ	401-1 / 2-3	451-1 / 2-3	501-1 / 2-3	561-1 / 2-3	631-1 / 2-3	711-1 / 2-3	801-1 / 2-3	901-1 / 2-3
Základový rám	SN 509 C42 28 / 38	SN 510 C48 32 / 42	SN 511 C55 38 / 48	SN 512 C60 38 / 48	SN 513 C65 42 / 55	SN 516 C75 48 / 60	SN 517 C80 55 / 65	SN 518 C90 60 / 75

Typ	1001-1 / 2-3	1121-1 / 2-3	1251-1 / 2-3	1401-1 / 2-3	1601-1 / 2-3	1801-1 / 2-3	2001-1 / 2-3
Základový rám	SN 518 CL90 65 / 75	SN 520 C100 75 / 80	SN 522 C110 80 / 90	SN 524 C120 90 / 100	SN 526 C130 100 / 100	SN 528 C140 110 / 120	SN 530 C150 120 / 130

**Velikost motoru provedení 19**

Typ	401	451-501	561	637-711	801-901	1001	1121	1251	1401
Velikost motoru	≤ 112 M2	≤ 132 S2	≤ 132 M2	≤ 160 L4	≤ 180 L4	≤ 200 L4	≤ 225 S4	≤ 225 M6	≤ 250 M6

**CHARAKTERISTIKY (na výtlaku)**

–  $p_{tot}$ : celkový tlak v Pa

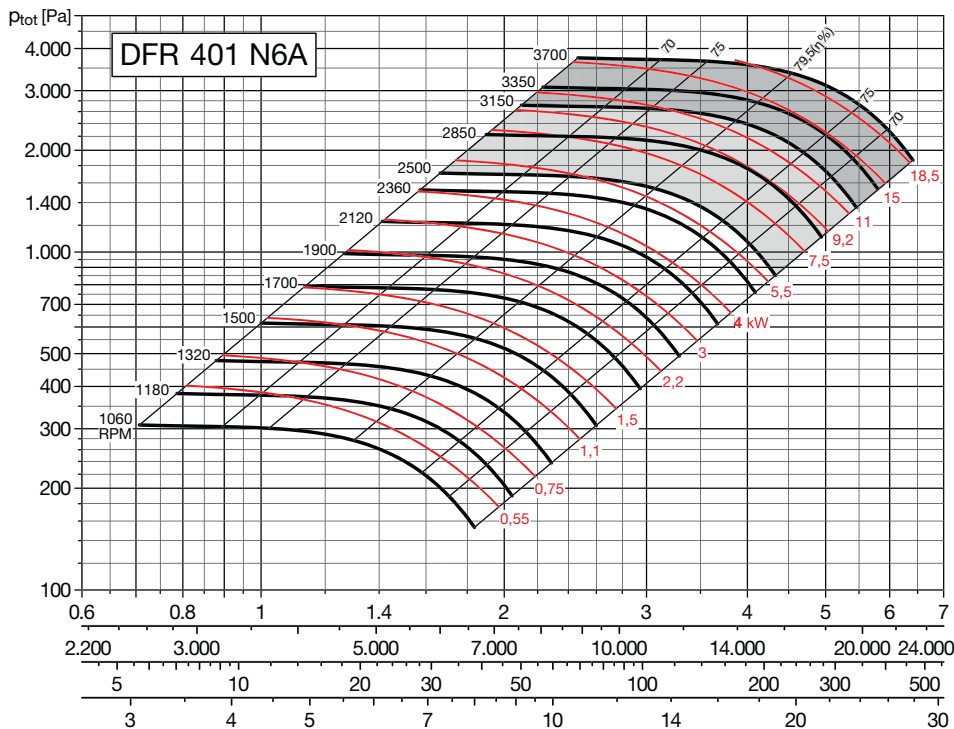

Max. otáčky

	Třída 1	Třída 2	Třída 3
≤ 40°C	2500	3150	3700
41–60°C	2320	3000	3470

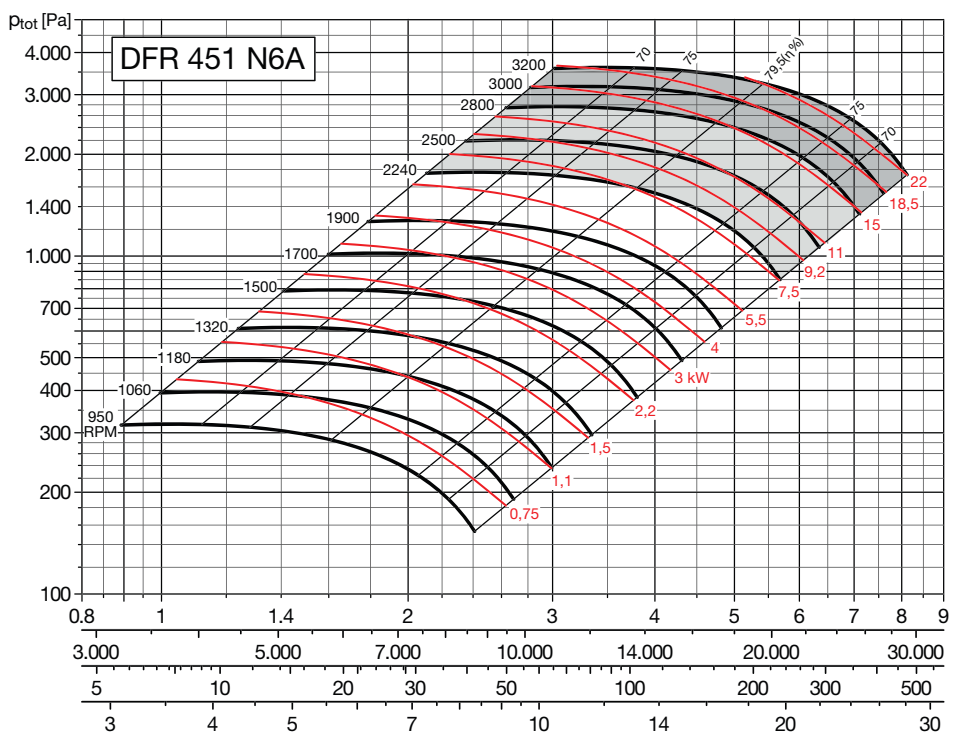

Max. otáčky

	Třída 1	Třída 2	Třída 3
≤ 40°C	2240	2800	3200
41–60°C	2120	2650	3020

**CHARAKTERISTIKY (na výtlačku)**

–  $p_{tot}$ : celkový tlak v Pa

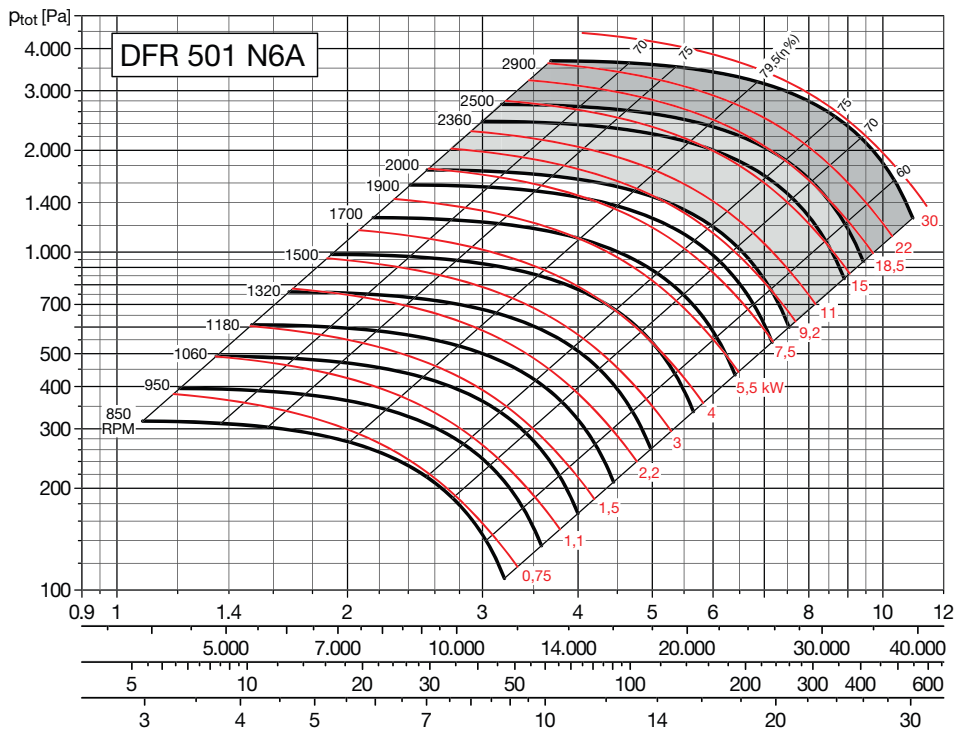

Max. otáčky

	Třída 1	Třída 2	Třída 3
≤ 40 °C	2000	2500	2900
41–60 °C	1900	2320	2760

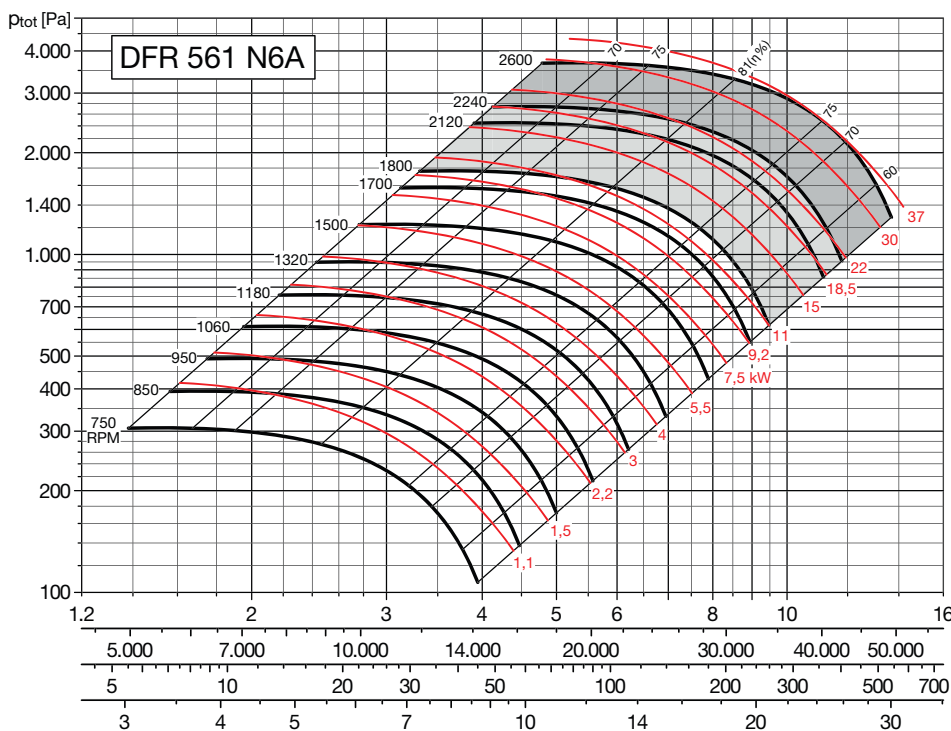

Max. otáčky

	Třída 1	Třída 2	Třída 3
≤ 40 °C	1800	2240	2600
41–60 °C	1700	2120	2470

**CHARAKTERISTIKY (na výtlačku)**

–  $p_{tot}$ : celkový tlak v Pa

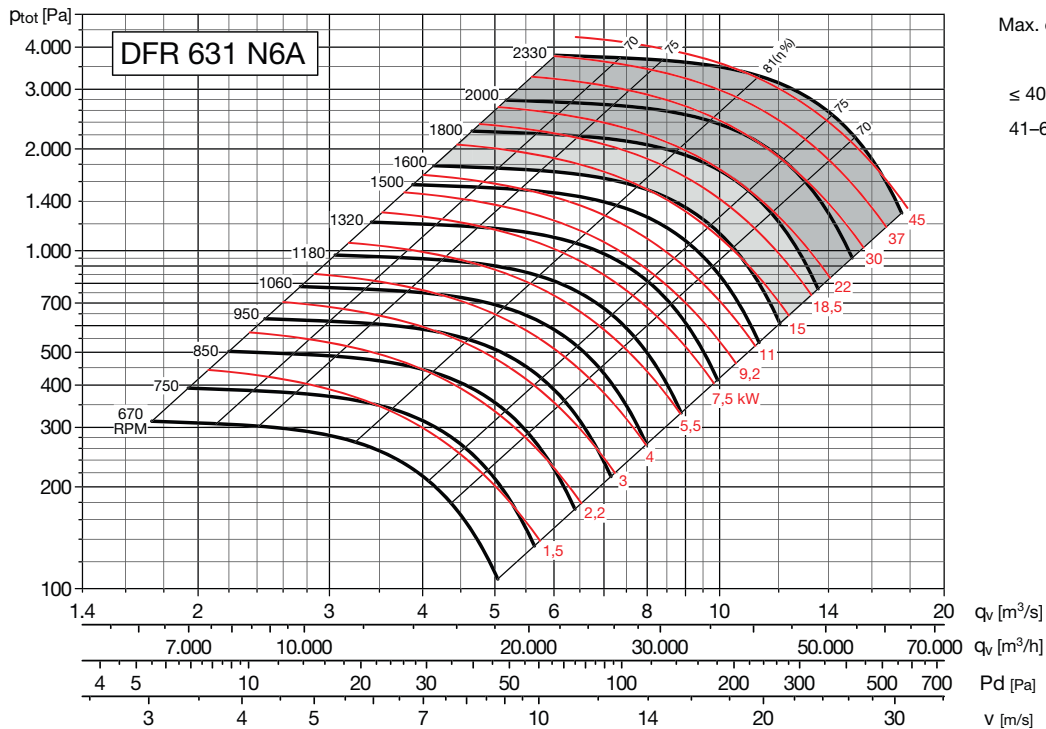

Max. otáčky

	Třída 1	Třída 2	Třída 3
≤ 40°C	1600	1800	2330
41–60°C	1500	1700	2150

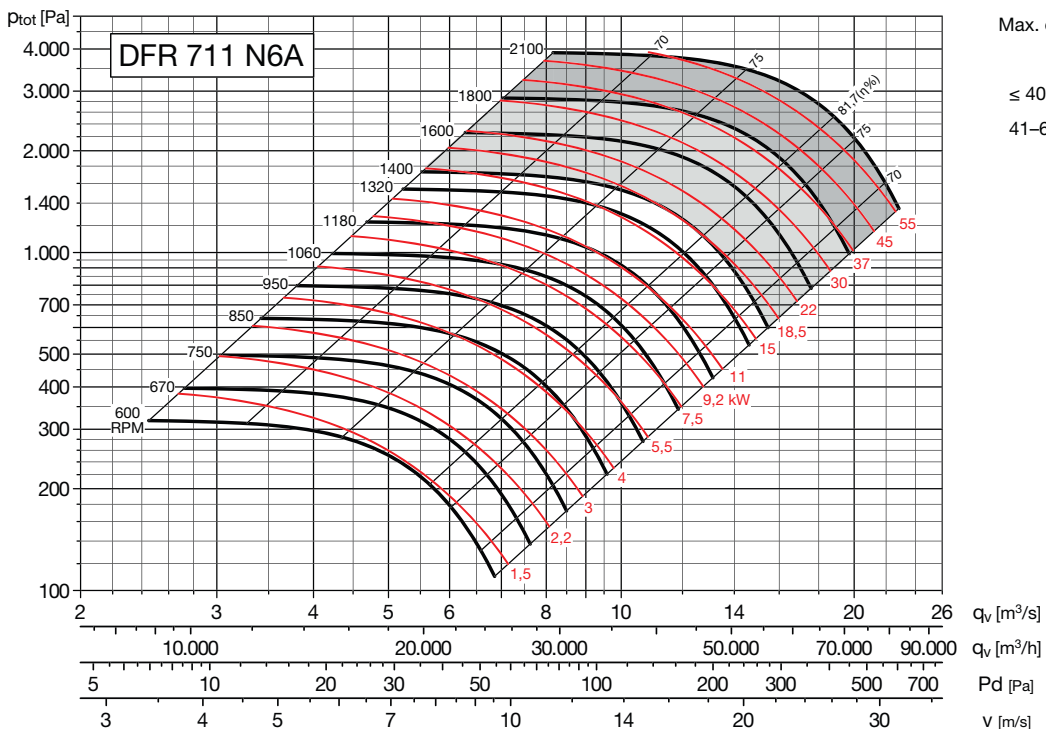

Max. otáčky

	Třída 1	Třída 2	Třída 3
≤ 40°C	1400	1800	2100
41–60°C	1320	1700	1990

**CHARAKTERISTIKY (na výtlačku)**

–  $p_{tot}$ : celkový tlak v Pa

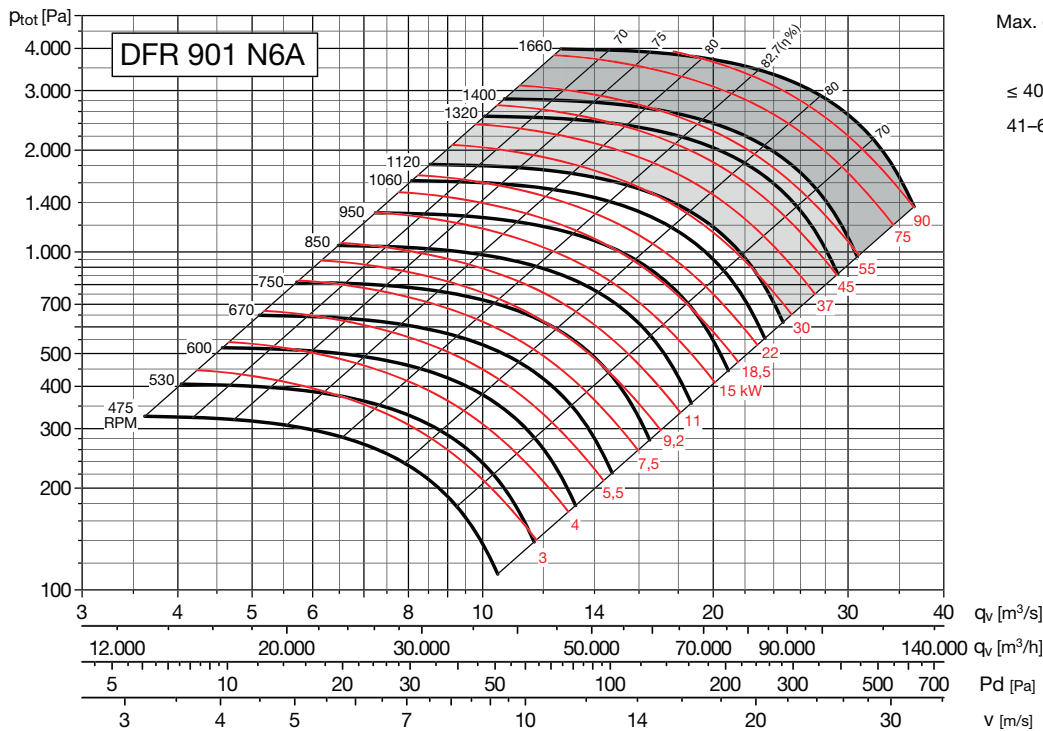
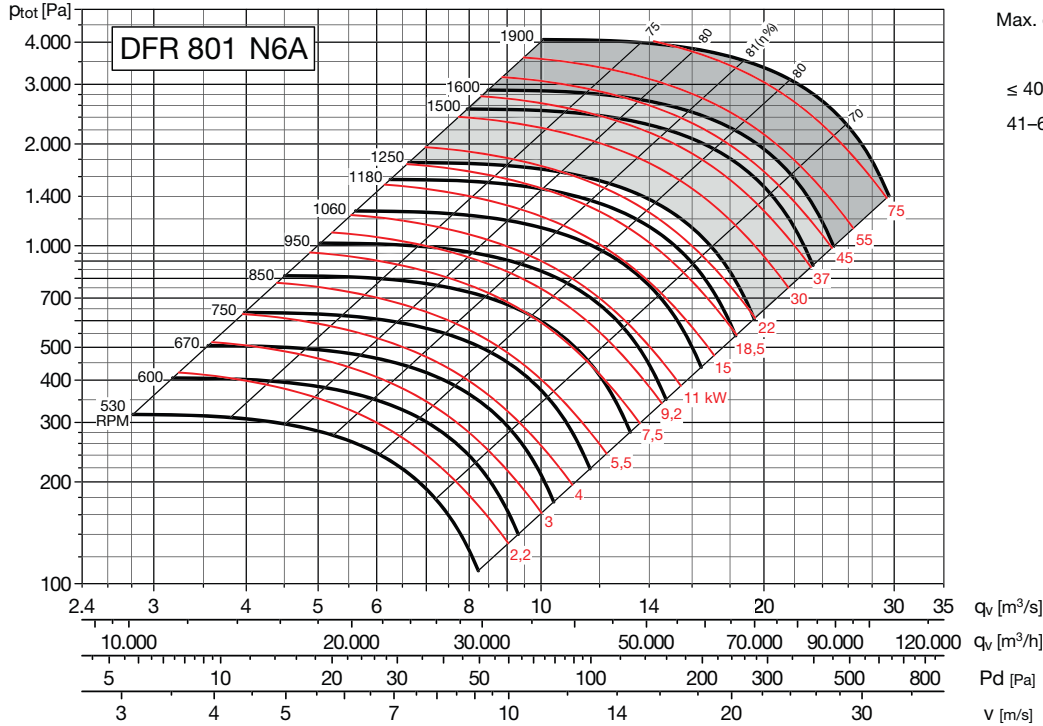

# DFR – pohon motoru na řemen

## CHARAKTERISTIKY (na výtlaku)

–  $p_{tot}$ : celkový tlak v Pa

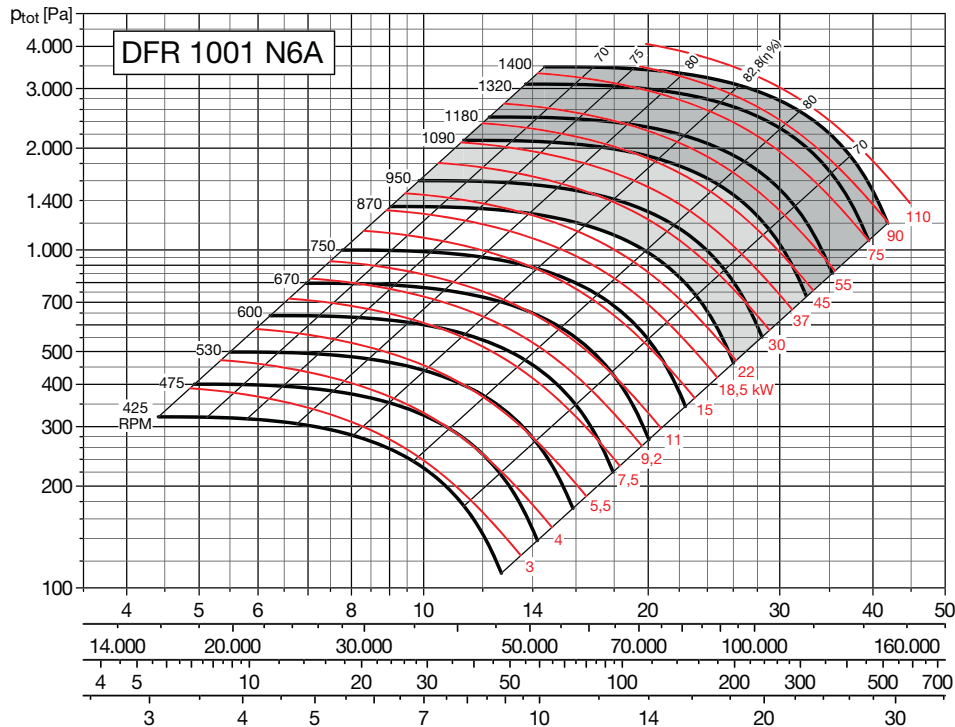

Max. otáčky

	Třída 1	Třída 2	Třída 3
≤ 40 °C	870	1090	1400
41–60 °C	820	1030	1300

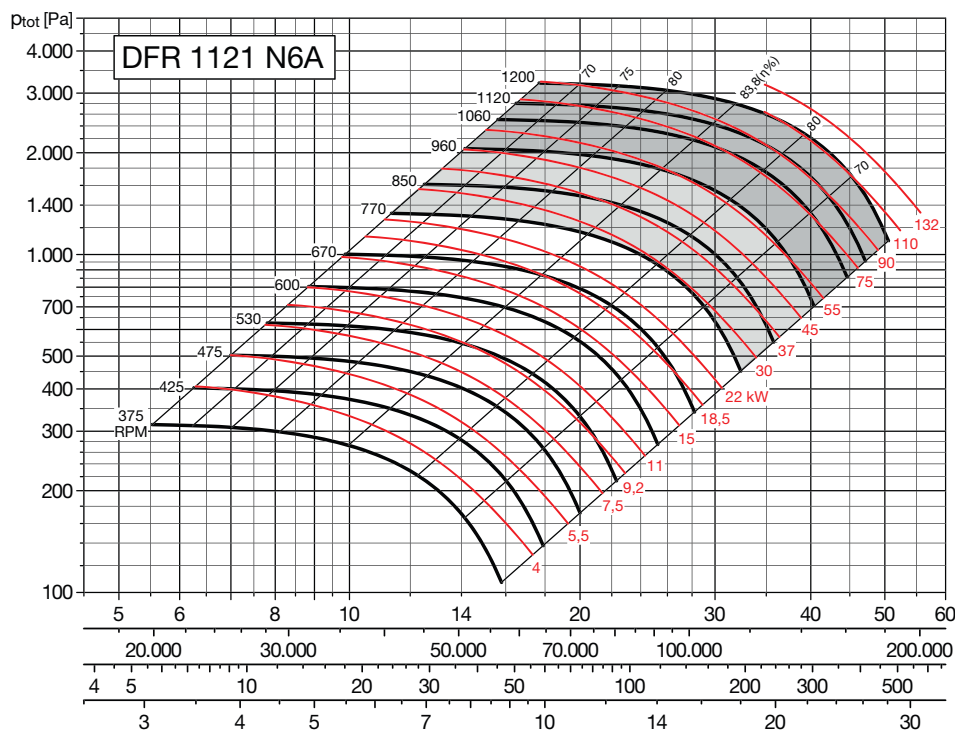

Max. otáčky

	Třída 1	Třída 2	Třída 3
≤ 40 °C	770	960	1200
41–60 °C	730	910	1130

**CHARAKTERISTIKY (na výtlaku)**

–  $p_{tot}$ : celkový tlak v Pa

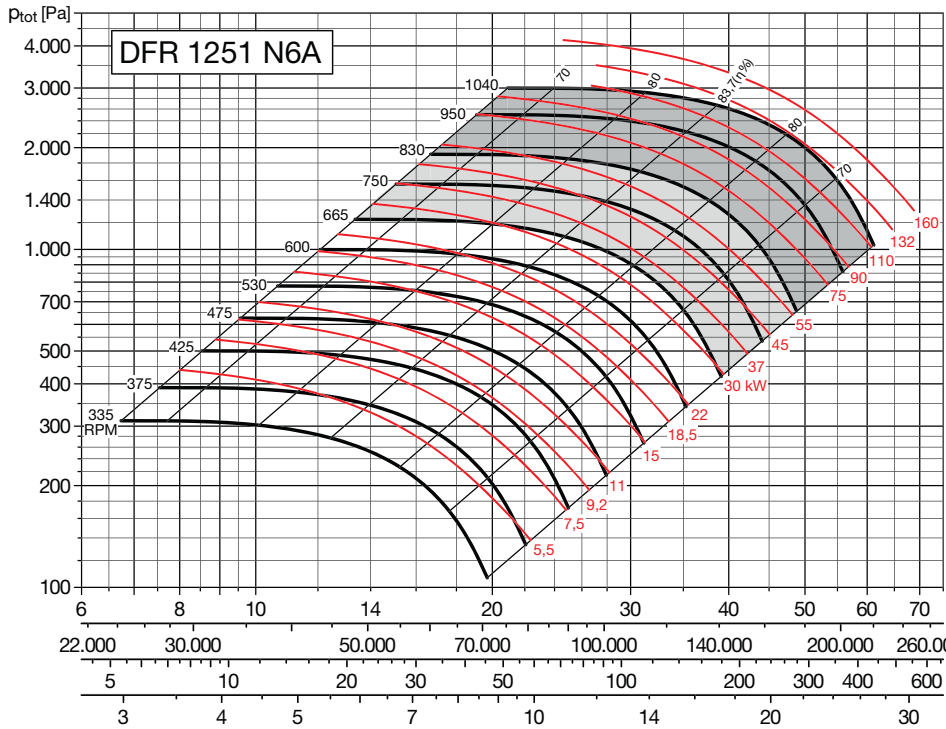

Max. otáčky

	Třída 1	Třída 2	Třída 3
≤ 40 °C	665	830	1040
41–60 °C	620	790	980

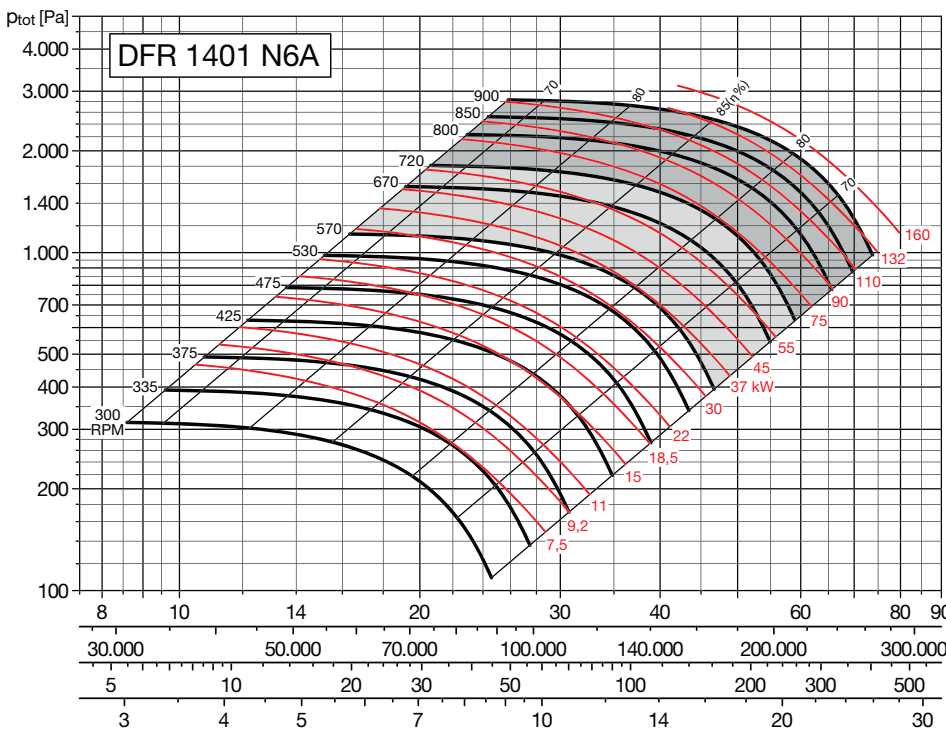

Max. otáčky

	Třída 1	Třída 2	Třída 3
≤ 40 °C	570	720	900
41–60 °C	535	680	850

## CHARAKTERISTIKY (na výtlaku)

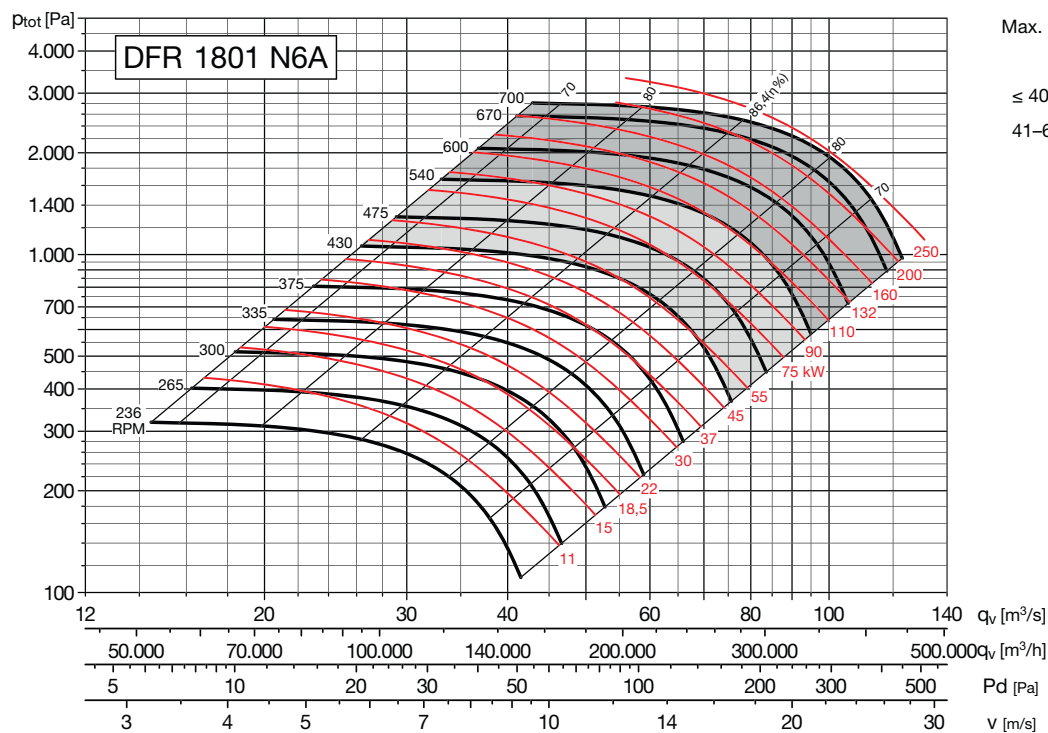
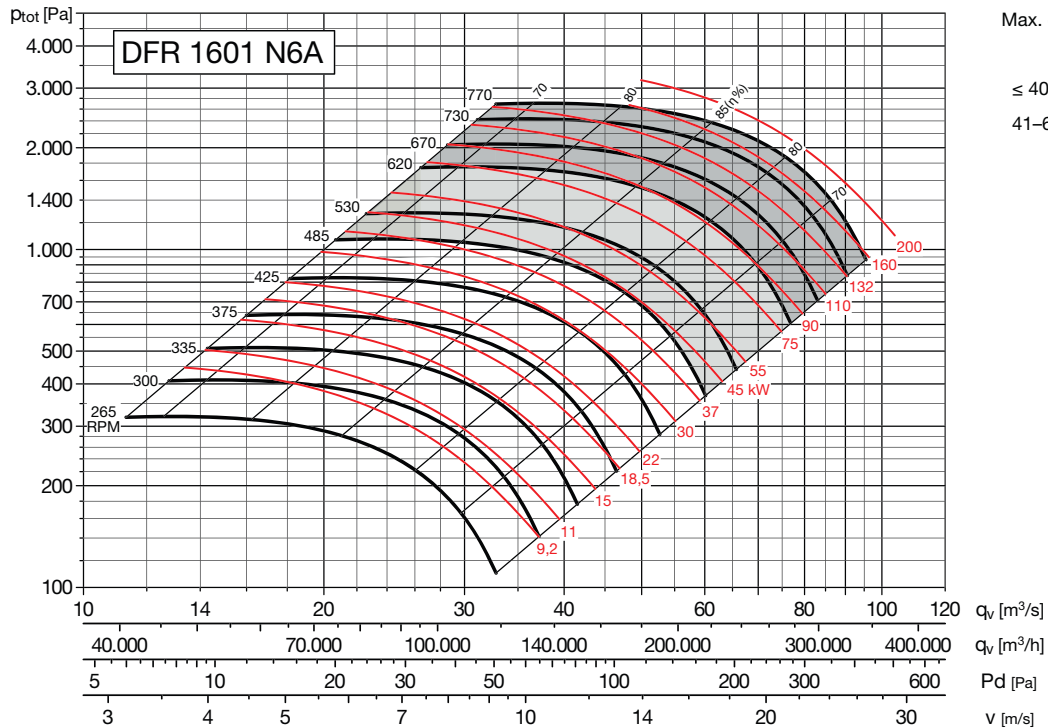
–  $p_{tot}$ : celkový tlak v Pa

**CHARAKTERISTIKY (na výtlačku)**

–  $p_{tot}$ : celkový tlak v Pa

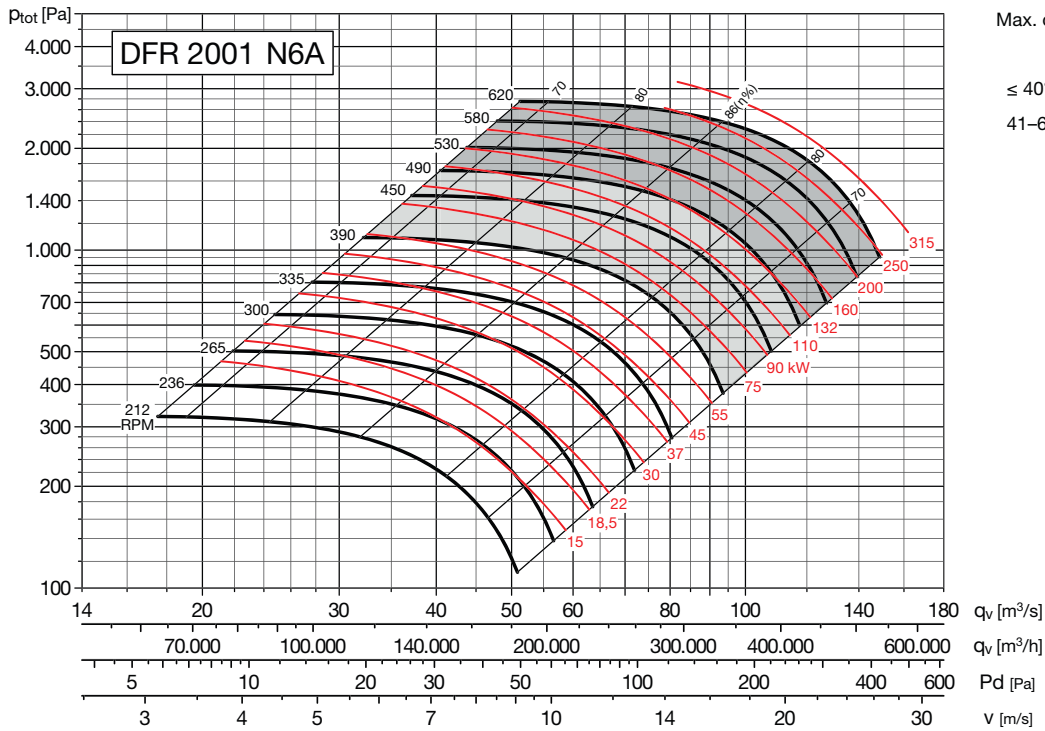

Max. otáčky

	Třída 1	Třída 2	Třída 3
≤ 40°C	390	490	620
41–60°C	365	460	580

### ROZMĚRY [mm], provedení 6

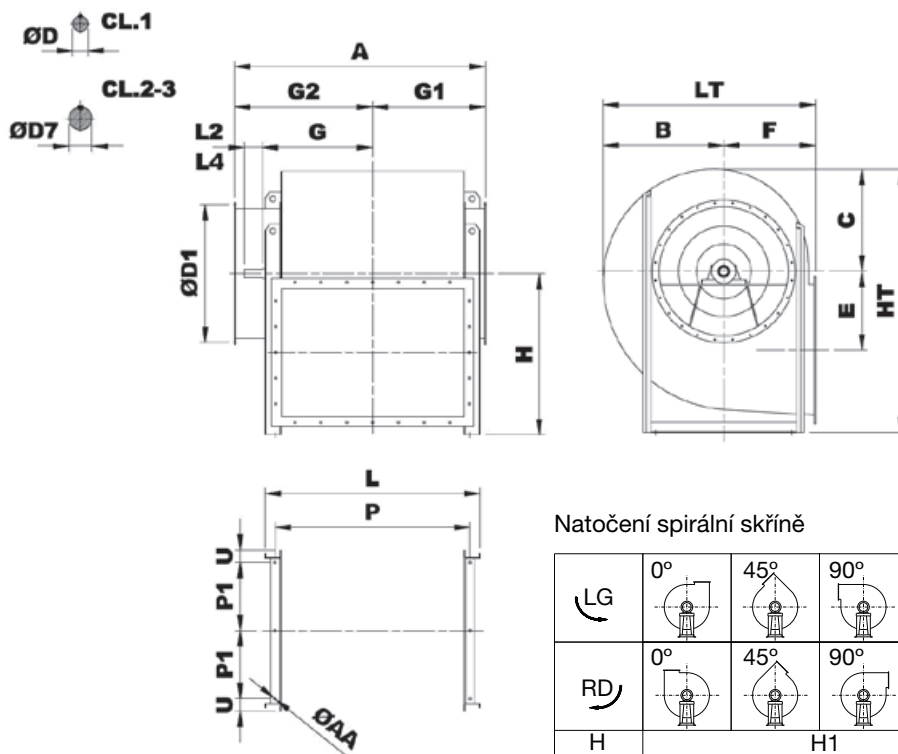

nepřenastavitelný  
výtlak

### Natočení spirální skříňe

	0°	45°	90°	135°	180°	225°	270°	315°
LG								
RD								
H	H1			H2		H3		

Na ventilátory v polohách 180° a 225° se informujte v technickém oddělení

Typ	Ventilátor														
Ventilátor	A	B	C	ØD1	E	F	G	G1	G2	H1	H2	H3	H4	HT	LT
DFR 401 N6A	895	375	330	448	243	285	367	380	515	500	500	285	500	830	660
DFR 451 N6A	990	425	370	497	273	320	406	415	575	560	560	320	560	930	745
DFR 501 N6A	1080	470	410	551	301	360	455	465	615	630	630	360	630	1040	830
DFR 561 N6A	1190	525	455	629	331	400	508	505	685	530	475	400	710	1165	925
DFR 631 N6A	1300	590	515	698	375	450	557	565	735	600	530	450	800	1315	1040
DFR 711 N6A	1490	665	565	775	431	500	626	665	825	670	600	500	850	1415	1165
DFR 801 N6A	1615	740	630	861	482	560	693	730	885	750	670	560	1000	1630	1300
DFR 901 N6A	1790	830	705	958	543	630	776	795	995	850	710	630	1120	1825	1460
DFR 1001 N6A	1945	935	795	1067	610	710	855	875	1070	950	800	710	1250	2045	1645
DFR 1121 N6A	2160	1065	895	1200	683	800	952	960	1200	1060	900	800	1400	2295	1865
DFR 1251 N6A	2360	1185	1005	1337	770	900	1056	1065	1305	1180	1060	900	1500	2505	2085
DFR 1401 N6A	2620	1515	1115	1491	854	1000	1175	1165	1455	1320	1120	1000	1700	2815	2515
DFR 1601 N6A	2890	1670	1245	1663	956	1120	1308	1310	1580	1500	1250	1120	1900	3145	2790
DFR 1801 N6A	3210	1860	1390	1856	1066	1250	1445	1445	1765	1650	1400	1250	2100	3510	3110
DFR 2001 N6A	3530	2055	1555	2073	1195	1400	1590	1615	1915	1850	1600	1400	2360	3915	3455

LG0–RD0

LG90–RD90

LG270–RD270

Platné pouze pro tyto montážní polohy, ostatní polohy na vyžádání.

Typ	Hřidel				Montážní podstavec				
	Ø D	Ø D7	L2	L4	L	P	P1	U	Ø AA
DFR 401 N6A	28	38	60 CL1	80 CL2-3	695	635	217	70	14
DFR 451 N6A	32	42	80 CL1	110 CL2-3	764	704	242	70	14
DFR 501 N6A	38	48	80 CL 1	110 CL2-3	841	781	267	70	14
DFR 561 N6A	38	48	80 CL1	110 CL2-3	927	867	308	70	17
DFR 631 N6A	42	55	110 CL1-2-3	–	1024	964	343	70	17
DFR 711 N6A	48	60	110 CL1	140 CL2-3	1153	1083	386	80	19
DFR 801 N6A	55	65	110 CL1	140 CL2-3	1276	1206	431	80	19
DFR 901 N6A	60	75	140 CL1-2-3	–	1413	1343	481	90	19
DFR 1001 N6A	65	75	140 CL1-2-3	–	1581	1511	528	95	19
DFR 1121 N6A	75	80	140 CL1	170 CL2-3	1793	1703	589	105	24
DFR 1251 N6A	80	90	170 CL1-2-3	–	1986	1896	655	105	24
DFR 1401 N6A	90	100	170 CL1	210 CL2-3	2243	2133	725	135	24
DFR 1601 N6A	100	110	210 CL1-2-3	–	2488	2378	820	135	28
DFR 1801 N6A	110	120	210 CL1-2-3	–	2781	2661	915	160	28
DFR 2001 N6A	120	130	210 CL1-2-3	–	3070	2950	1015	160	28

ROZMĚRY [mm], provedení 18

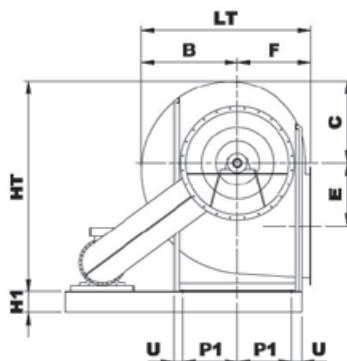
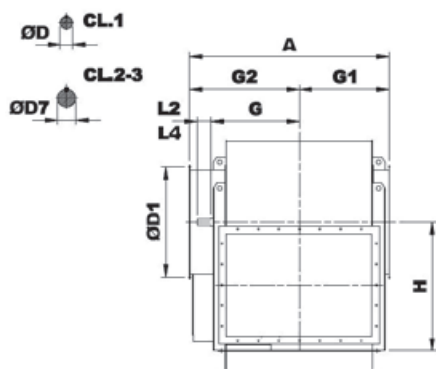

nepřenastavitelný  
výtlač

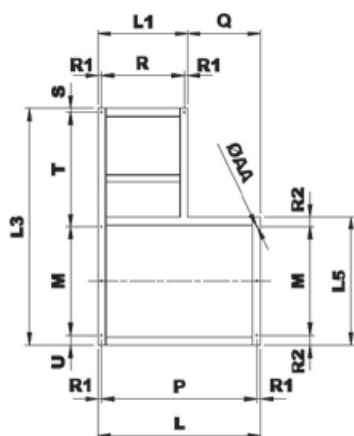

Natočení spirální skříně

LG	0°	45°	90°	135°	180°	225°	270°	315°
	RD	0°	45°	90°	135°	180°	225°	315°
H	H1			H2			H3	

Na ventilátory v polohách 180° a 225° se informujte v technickém oddělení

Typ	Ventilátor														
Ventilátor	A	B	C	ØD1	E	F	G	G1	G2	H1	H2	H3	H4	HT	LT
DFR 401 N18A	895	375	330	448	243	285	367	380	515	500	500	285	500	830	660
DFR 451 N18A	990	425	370	497	273	320	406	415	575	560	560	320	560	930	745
DFR 501 N18A	1080	470	410	551	301	360	455	465	615	630	630	360	630	1040	830
DFR 561 N18A	1190	525	455	629	331	400	508	505	685	530	475	400	710	1165	925
DFR 631 N18A	1300	590	515	698	375	450	557	565	735	600	530	450	800	1315	1040
DFR 711 N18A	1490	665	565	775	431	500	626	665	825	670	600	500	850	1415	1165
DFR 801 N18A	1615	740	630	861	482	560	693	730	885	750	670	560	1000	1630	1300
DFR 901 N18A	1790	830	705	958	543	630	776	795	995	850	710	630	1120	1825	1460
DFR 1001 N18A	1945	935	795	1067	610	710	855	875	1070	950	800	710	1250	2045	1645
DFR 1121 N18A	2160	1065	895	1200	683	800	952	960	1200	1060	900	800	1400	2295	1865
DFR 1251 N18A	2360	1185	1005	1337	770	900	1056	1065	1305	1180	1060	900	1500	2505	2085
DFR 1401 N18A	2620	1515	1115	1491	854	1000	1175	1165	1455	1320	1120	1000	1700	2815	2515
DFR 1601 N18A	2890	1670	1245	1663	956	1120	1308	1310	1580	1500	1250	1120	1900	3145	2790
DFR 1801 N18A	3210	1860	1390	1856	1066	1250	1445	1445	1765	1650	1400	1250	2100	3510	3110
DFR 2001 N18A	3530	2055	1555	2073	1195	1400	1590	1615	1915	1850	1600	1400	2360	3915	3455

LG0-RD0

LG90-RD90

LG270-RD270

Platné pouze pro tyto montážní polohy, ostatní polohy na vyžádání.

Typ	Hřídel			
	Ø D	Ø D7	L2	L4
Ventilátor				
DFR 401 N18A	28	38	60 CL1	80 CL2-3
DFR 451 N18A	32	42	80 CL1	110 CL2-3
DFR 501 N18A	38	48	80 CL 1	110 CL2-3
DFR 561 N18A	38	48	80 CL1	110 CL2-3
DFR 631 N18A	42	55	110 CL1-2-3	–
DFR 711 N18A	48	60	110 CL1	140 CL2-3
DFR 801 N18A	55	65	110 CL1	140 CL2-3
DFR 901 N18A	60	75	140 CL1-2-3	–
DFR 1001 N18A	65	75	140 CL1-2-3	–
DFR 1121 N18A	75	80	140 CL1	170 CL2-3
DFR 1251 N18A	80	90	170 CL1-2-3	–
DFR 1401 N18A	90	100	170 CL1	210 CL2-3
DFR 1601 N18A	100	110	210 CL1-2-3	–
DFR 1801 N18A	110	120	210 CL1-2-3	–
DFR 2001 N18A	120	130	210 CL1-2-3	–

Typ	Montážní podstavec*																hmot. [kg]**
	L	H1	P	L1	P1	L3	L5	M	Q	R	R1	S	T	U	Ø AA	R2	
Ventilátor																	
DFR 401 N18A	695	695	635	510	217	1250	574	434	185	450	30	30	716	70	14	70	37
DFR 451 N18A	764	764	704	560	242	1320	624	484	204	500	30	30	736	70	14	70	40
DFR 501 N18A	841	841	781	620	267	1400	674	534	221	560	30	30	766	70	14	70	43
DFR 561 N18A	927	927	867	690	308	1500	756	616	237	630	30	30	784	70	17	70	48
DFR 631 N18A	1024	1024	964	770	343	1700	826	686	254	710	30	30	914	70	17	70	54
DFR 711 N18A	1153	1153	1083	780	386	1900	932	772	373	710	35	35	1013	80	19	80	89
DFR 801 N18A	1276	1276	1206	780	431	2000	1022	862	496	710	35	35	1023	80	19	80	93
DFR 901 N18A	1413	1413	1343	870	481	2180	1142	962	543	800	35	35	1093	90	19	90	101
DFR 1001 N18A	1581	1581	1511	870	528	2300	1246	1056	711	800	35	35	1114	95	19	95	117
DFR 1121 N18A	1793	1793	1703	890	589	2450	1388	1178	903	800	45	45	1122	105	24	105	184
DFR 1251 N18A	1986	1986	1896	890	655	2650	1520	1310	1096	800	45	45	1190	105	24	105	195
DFR 1401 N18A	2243	2243	2133	960	725	2800	1720	1450	1283	850	55	55	1160	135	24	135	235
DFR 1601 N18A	2488	2488	2378	960	820	3000	1910	1640	1528	850	55	55	1170	135	28	135	247
DFR 1801 N18A	2781	2781	2661	1020	915	3250	2150	1830	1761	900	60	60	1200	160	28	160	–
DFR 2001 N18A	3070	3070	2950	1020	1015	3550	2350	2030	2050	900	60	60	1300	160	28	160	–

\* Na ventilátory v polohách 180° a 225° se informujte v technickém oddělení

\*\* Základní hmotnost

LG0–RD0
LG90–RD90
LG270–RD270

Platné pouze pro tyto montážní polohy, ostatní polohy na vyžádání.

## DFR – pohon motoru na řemen

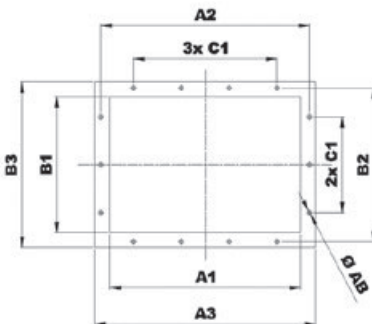
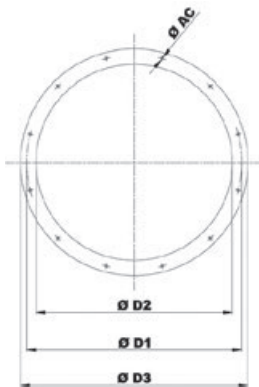

Typ	Příruba na sání					
	Příruba	Ø D1	Ø D2	Ø D3	Ø AC	Otvory
401	400	448	405	485	10	12
451	450	497	455	535	10	12
501	500	551	505	585	10	12
561	560	629	566	666	10	12
631	630	698	636	736	10	12
711	710	775	716	816	12	16
801	800	861	806	906	12	16
901	900	958	906	1006	12	16
1001	1000	1067	1007	1107	12	24
1121	1120	1200	1128	1248	12	24
1251	1250	1337	1260	1380	12	24
1401	1400	1491	1420	1540	12	32
1601	1600	1663	1610	1730	14	32
1801	1800	1856	1810	1930	14	32
2001	2000	2073	2010	2130	14	32

Typ	Příruba na výtaku										
	Typ příruby	A1	B1	A2	B2	A3	B3	C1	Ø AB	N°X	N°Y
401	560x400	569	404	629	464	669	504	160	14	4+4	3+3
451	630x450	638	453	698	513	738	553	160	14	4+4	3+3
501	710x500	715	507	775	567	815	607	160	14	5+5	3+3
561	800x560	801	569	871	639	921	689	200	14	4+4	3+3
631	900x630	898	638	968	708	1018	758	200	14	5+5	4+4
711	1000x710	1007	715	1077	785	1127	835	200	14	5+5	4+4
801	1120x800	1130	801	1210	881	1270	941	200	18	6+6	4+4
901	1250x900	1267	898	1347	978	1407	1038	200	18	7+7	5+5
1001	1400x1000	1421	1007	1501	1087	1561	1147	200	18	7+7	5+5
1121	1600x1120	1593	1130	1683	1220	1753	1290	200	22	8+8	6+6
1251	1800x1250	1786	1267	1876	1357	1946	1427	200	22	9+9	7+7
1401	2000x1400	2003	1421	2093	1511	2163	1581	200	22	10+10	7+7
1601	2240x1600	2248	1593	2348	1693	2428	1773	200	22	12+12	8+8
1801	2500x1800	2521	1786	2621	1886	2701	1966	200	22	13+13	9+9
2001	2800x2000	2810	2003	2910	2103	2990	2183	200	22	14+14	10+10

**DOPORUČENÉ IZOLÁTORY CHVĚNÍ**

Ventilátor	Provedení 6	Provedení 18	Provedení 19
401	4x AM 30 – 30x30	6x AM 30 – 30x30	6x AM 40 – 40x30
451	4x AM 40 – 40x30	6x AM 40 – 40x30	6x AM 50 – 50x40
501	4x AM 40 – 40x30	6x AM 40 – 40x30	6x AM 50 – 50x40
561	4x AM 50 – 50x40	6x AM 50 – 50x40	6x AM 75 – 75x50
631	4x AM 50 – 50x40	6x AM 50 – 50x40	6x AM 75 – 75x50
711	4x AM 75 – 75x50	6x AM 75 – 75x50	6x AZ 39 – 140x39
801	4x AM 75 – 75x50	6x AM 75 – 75x50	6x AZ 39 – 140x39
901	4x AZ 39 – 140x39	6x AZ 39 – 140x39	6x AZ 39 – 140x39
1001	4x AZ 39 – 140x39	6x AZ 39 – 140x39	6x AZ 51 – 132x51
1121	4x AZ 51 – 132x51	6x AZ 51 – 132x51	6x AZ 51 – 132x51
1251	4x AZ 51 – 132x51	6x AZ 51 – 132x51	6x AZ 51 – 132x51
1401	4x AZ 51 – 132x51	6x AZ 51 – 132x51	6x AZ 63 – 150x63
1601	–	6x AZ 51 – 132x51	6x AZ 63 – 150x63
1801	–	6x AZ 63 – 150x63	6x AZ 63 – 150x63
2001	–	6x AZ 63 – 150x63	6x AZ 63 – 150x63

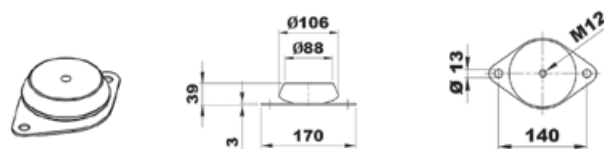
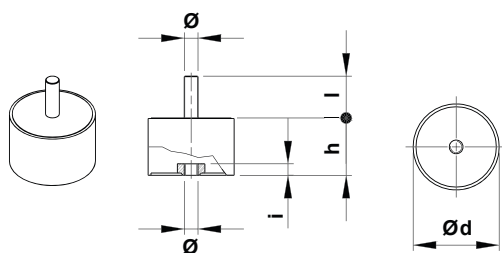

Typ	Zátěž na 4 izolátory [kg]	d	h	Ø	l	hmotnost [kg]
AM30	81–140	30	30	M8	20	0,05
AM40	141–224	40	30	M8	23	0,10
AM50	225–315	50	40	M10	28	0,20
AM75	316–630	75	50	M12	37	0,50

Typ	Zátěž na 4 izolátory [kg]	hmotnost [kg]
AZ39	631–1250	0,7

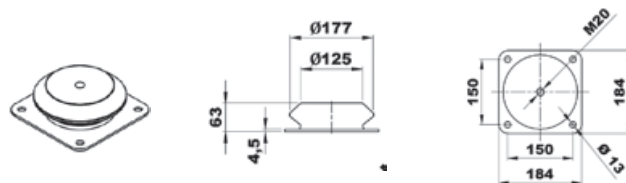
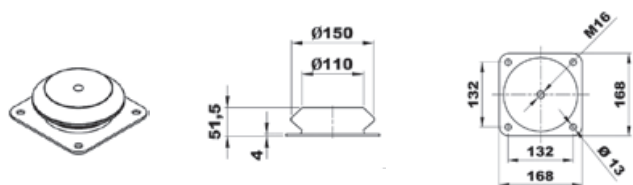

Typ	Zátěž na 4 izolátory [kg]	hmotnost [kg]
AZ51	1121–1401	1,8

Typ	Zátěž na 4 izolátory [kg]	hmotnost [kg]
AZ63	1601–2001	2,5



### SA-SAP – regulovatelná čtyřhranná klapka na výtlak

Určené ke snížení průtoku vzduchu v souladu s požadavky na celý systém. Limity a podmínky použití:

- pro montáž klapky jinak než na výtlak ventilátoru je nutno, aby tato sekce byla stejně dlouhá jako sekce na výtlačku ventilátoru
- pouze pro jednostupňové ventilátory
- používají se pro regulaci průtoku i tlaku pouze v místě instalace ventilátoru

- maximální/minimální teplota vzdušiny  $-20^{\circ}\text{C}/+300^{\circ}\text{C}$  (provedení pro vyšší/níže teploty na vyžádání)
- maximální teplota okolí  $+40^{\circ}\text{C}$
- pro čistý vzduch nebo vzduch s příměsí prachu (maximálně  $2\text{ g/m}^3$ )



### GP – pružná čtyřhranná manžeta na výtlak s přírubou

Pružná manžeta na výtlak se používá pro zamezení přenosu hluku a vibrací potrubním systémem.



### AM/AZ – antivibrační sada

AM/AZ jsou pryžové tlumiče vibrací pro obecné použití ve vzduchotechnice. Slouží pro odizolování přenosu vibrací s nízkou frekvencí, které jsou generovány ventilátory a větracími jednotkami.

- zatížení tlumiče vibrací je možné pouze ve směru osy upevňovacího šroubu nebo nosníku
- optimalizovaný tvar a materiál zaručuje maximální útlum přenosu vibrací od budiče (ventilátoru) na pevnou montážní základnu

- tlumiče vibrací je možno použít pro všechny obecné aplikace ve vzduchotechnice a průmyslu pro montáž axiálních, radiálních a speciálních ventilátorů, pro montáž kompresorů, klimatizací, kondenzátorů, elektromotorů apod.
- po namontování je třeba stanovit provozním předpisem periodu a způsob kontroly stavu tlumičů vibrací, revize je nutno provádět v závislosti na druhu zatížení a prostředí



### SF – kruhová škrticí klapka

Klapky se používají ke snížení průtoku vzduchu v souladu s požadavky na celý systém.

Limity a podmínky použití:

- pouze pro jednostupňové ventilátory
- používají se pro regulaci průtoku i tlaku pouze v místě instalace ventilátoru

- maximální/minimální teplota vzdušiny  $+300/-20^{\circ}\text{C}$  (Provedení pro vyšší/níže teploty na vyžádání)
- maximalní teplota okolí  $+40^{\circ}\text{C}$
- pro čistý vzduch nebo vzduch s příměsí prachu (maximálně  $2\text{ g/m}^3$ )

**DP – regulovatelná kruhová klapka na sání**

Klapky se používají k regulaci průtoku vzduchu a dosažení vysoké účinnosti. Limity a podmínky použití:

- pouze pro jednostupňové ventilátory
- používají se pro regulaci průtoku i tlaku pouze v místě instalace ventilátoru
- maximální teplota vzdušiny +300 °C (provedení pro vyšší teploty na vyžádání)
- maximální teplota okolí +40 °C
- pro čistý vzduch nebo vzduch s příměsí prachu (maximálně 2 g/m<sup>3</sup>)

**GA – pružná kruhová manžeta na sání s přírubou**

Pružná manžeta na sání se používá pro zamezení přenosu hluku a vibrací potrubním systémem.

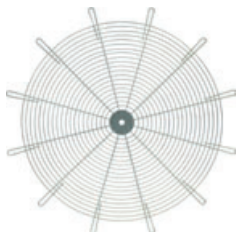
**RC – ochranná mřížka na sání**

Ochranná mřížka RC (hustota 12 mm) je určena výhradně pro instalaci a použití na ventilátorech, pro které byla speciálně navržena nebo jako

náhradní díl, který nahrazuje identickou mřížku. Jakékoliv jiné použití je přísně zakázáno.

**DF – kruhový filtr na sání**

Vzduchový filtr s odnímatelným panelem VILEDON P15/500/S. Třída filtrace G4.

## Natočení spirální skříňe a umístění revizního otvoru

### A) přenastavitelný výtlak

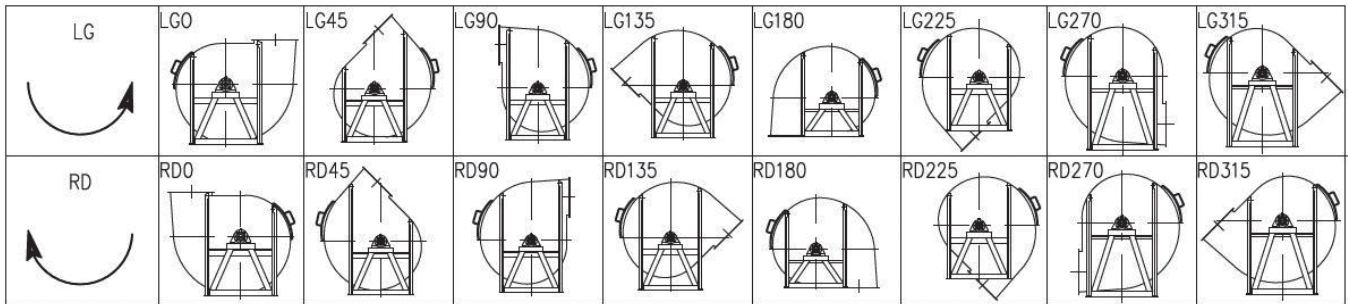

### B) nepřenastavitelný výtlak

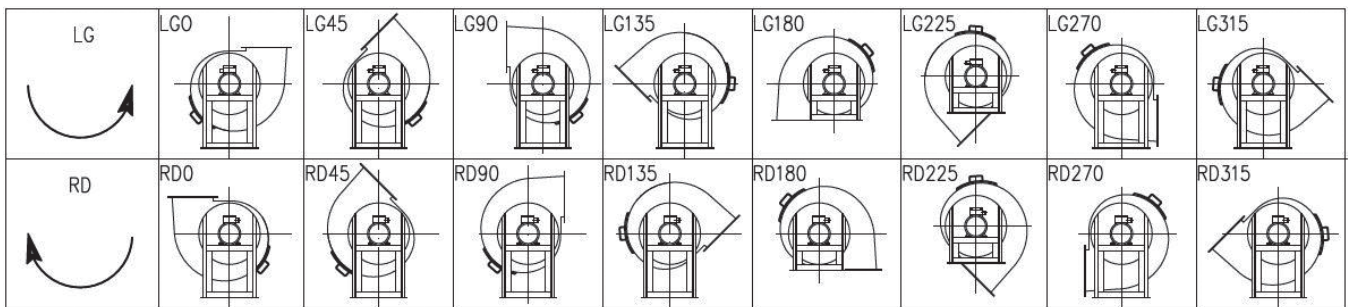

### Velikosti modelů s inspekčními dvířky ve standardním provedení

Typ	Rozměr
ART – F – FQ – MEC	od 711 do 2001
DFR	od 1401 do 2001
VCM	Na vyžádání do velikosti 1250. Od velikosti 1401 ve standardním provedení.

Vzorník volitelných barev RAL (za příplatek). Standard RAL 7045.

RAL 7045

RAL 5015

RAL 7035

RAL 1015

RAL 6011

RAL 5019