



**CS**

# **DOMEO**

## **210 RD**

**Návod k instalaci a  
uvedení do provozu**

# OBSAH

1. Všeobecné informace
2. Technické informace
3. Umístění zařízení
4. Elektrické parametry a elektrická instalace
5. Uvedení do provozu jednotky DOMEO
6. Spuštění jednotky DOMEO
7. Připojení jednotky na vzdálenou správu
8. Údržba
9. Nakládání s odpady

## Obsah balení:

1. 1 x DOMEO 210 RD
2. 1 x Ovladač
3. 1 x Programovací konzole
4. 1 x Konzola na zeď
5. 2 x Odpadní potrubí
6. 1 x Odvod kondenzátu pro domy s klimatizací
7. 1 x Kabelová průchodka M16
8. 1 x Svorkovnice pro 3 připojení
9. 1 x Návod



# 1. VŠEOBECNÉ INFORMACE

## 1.1 - Úvod

Tento návod je určen k použití jednotky DOMEO s regulátorem konstantního průtoku o vysokém výkonu a jejích periferních zařízeních (potrubních sítí, ventilátorů, regulátorů,...). Cílem návodu je poskytnout co nejvíce informací a přispět k maximální bezpečnosti během instalace, uvedení do provozu a během používání této jednotky. Vzhledem k tomu, že naše výrobky se neustále vyvíjejí, vyhrazuje si společnost Soler&Palau právo změnit tento návod bez předchozího upozornění.

## 1.2 - Záruka a občanská odpovědnost

### Záruka

Na rekuperační jednotku DOMEO je poskytována záruka dle platných právních předpisů. Záruka platí pouze v případě dodržení všech pokynů pro montáž a údržbu, včetně provedení ochrany.

### Záruka se nevztahuje na:

- Výdaje spojené s montáží a demontáží
- Poruchy, které společnost Soler & Palau vyhodnotí jako vzniklé z důvodu špatné instalace, obsluhy, nedbalosti nebo nehody.
- Poruchy, které vzniknou po manipulaci nebo po opravě třetí osobou bez souhlasu společnosti Soler & Palau.
- Pro vrácení vadného dílu musí uživatel kontaktovat svého servisního technika.

### Občanská odpovědnost

Jednotka DOMEO je navržena pro ventilační systémy, které umožňují výměnu vzduchu v rodinných domech. Společnost Soler & Palau nenesou odpovědnost za vady vzniklé:

- nevhodným používáním
- běžným opotřebením součástí
- nedodržením pokynů týkajících se bezpečnosti, použití a uvedení do provozu uvedených v tomto návodu
- použitím součástí, které nedodala společnost Soler & Palau.

## 1.3 - Bezpečnost

### Všeobecné bezpečnostní předpisy

Rekuperační jednotka DOMEO byla navržena jako součást ventilačního systému.

Dodržením tohoto návodu by nemělo vzniknout žádné riziko týkající se bezpečnosti, zdraví a životního prostředí v souladu se směrnicemi CE. Totéž platí pro ostatní výrobky použité v zařízení.

Následující upozornění považujte za důležitá:

Dodržujte bezpečnostní pokyny, aby nedošlo ke škodám na ventilátorech či k poškození zdraví osob.

Technické charakteristiky tohoto návodu nesmějí být měněny.

Motory ventilátorů nesmějí být měněny.

Motory ventilátorů musejí být připojeny do jednofázové elektrické sítě střídavého napětí 230 V / 50 Hz.

Pro instalaci ve shodě s EC předpisy musí být rekuperační jednotka DOMEO připojena do elektrické sítě ve shodě s platnými předpisy.

Zařízení musí být nainstalováno takovým způsobem, aby za běžných provozních podmínek nemohlo dojít ke kontaktu s jakoukoliv pohyblivou částí a/nebo částí pod napětím.

Jednotka DOMEO odpovídá platným předpisům pro elektrická zařízení.

Před jakýmkoliv zásahem do zařízení nejdříve vždy odpojte zařízení od dodávky elektrického proudu.

Vždy používejte vhodné nástroje. Zařízení používejte pouze pro účely, pro které bylo navrženo.



## 2. TECHNICKÉ ÚDAJE

### 2.1.- Obecný popis

DOMEO zajišťuje optimální větrání bytových prostor s maximálním využitím energie z rekuperace. Odvádí vzduch z technických místností (koupelna(y), WC, kuchyně a toaleta(y) nebo sprcha(y)), a přivádí nový vzduch do hlavních místností (obývací pokoje, ložnice, pracovny, ...).

Čerstvý a odváděný proud vzduchu je oddělen a filtrován. Tepelná energie odváděného vzduchu je předávána čerstvému přiváděnému vzduchu. Díky vysoce účinnému rekuperačnímu výměníku může DOMEO dosahovat výkonnosti až 92 %.

Za určitých teplotních a vlhkostních podmínek vzniká ve výměníku kondenzát, který je odváděn do nádrže na kondenzát a musí být sveden do kanalizace za použití sifónu.

DOMEO je vybaven dvojitým systémem odvádění kondenzátu, který umožňuje používání v zimě a v létě ve vytápěných domech.

DOMEO má 100 % bypass, který umožňuje částečné vychlazení vašeho domu v letním období tím, že přiváděný čerstvý vzduch jde přes rekuperační výměník bez zpětného získání tepla od odtahovaného vzduchu pomocí 100 % manuálního obtoku (bypassu) na odtahu. Tento systém funguje automaticky nebo může být řízen i manuálně (viz. kapitola 5-2).

### 2.2.- Popis

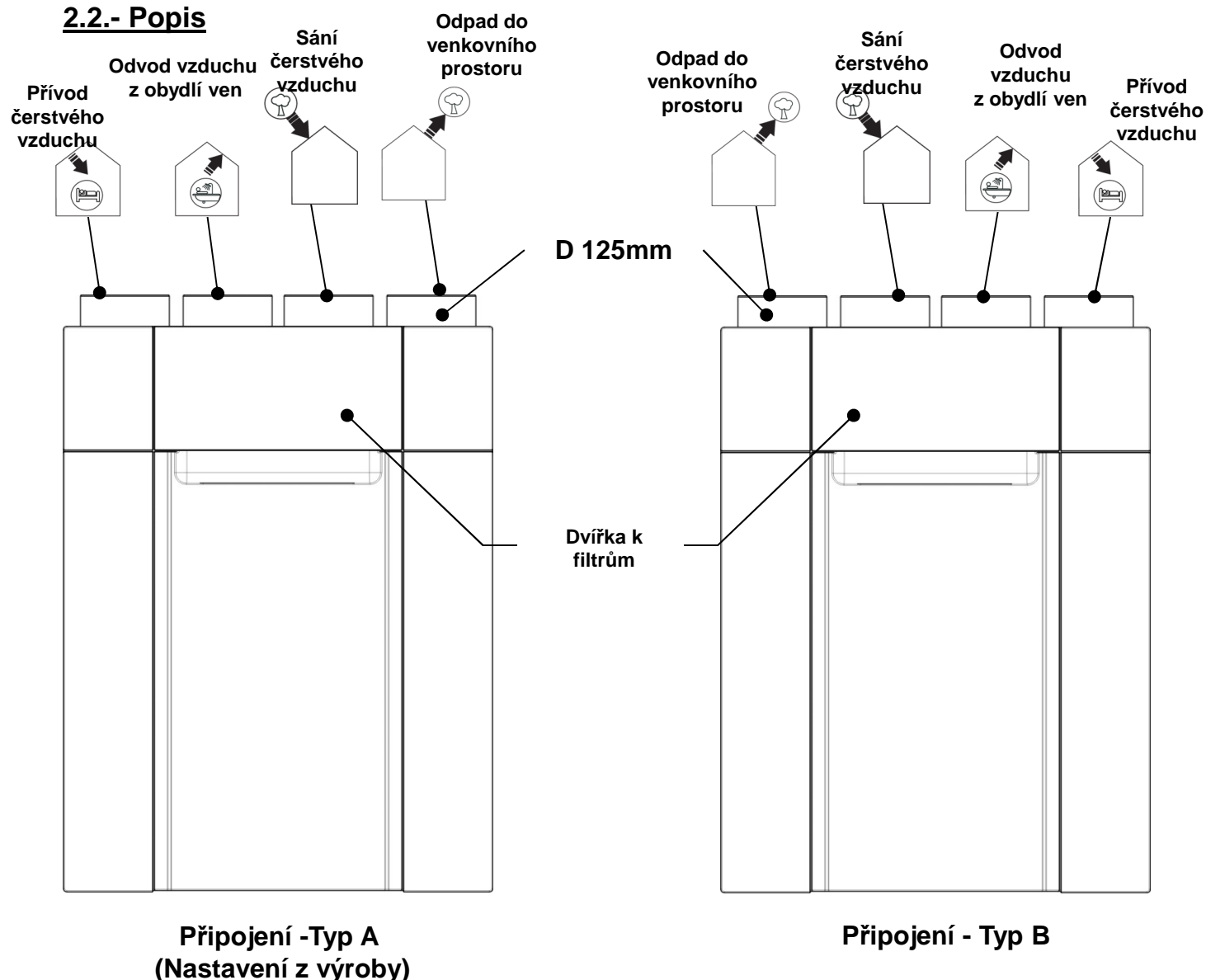

U jednotky DOMEO máte možnost výběru strany připojení k potrubní síti.

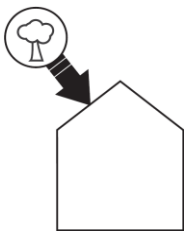

### **Sání čerstvého vzduchu:**

Na tuto přírubu připevněte potrubí pro sání čerstvého venkovního vzduchu. Potrubí pro sání čerstvého vzduchu (vedená zdí nebo střechou) se musí umístit v dostatečné vzdálenosti od jakékoliv zóny s vysokou prašností (stromy, kouř ze spalovacích zařízení, silnice, ...).

Toto potrubí musí být hermetické a musí být tepelně izolované, aby se zabránilo kondenzaci uvnitř i vně.



### **Výtlak (přívod) čerstvého vzduchu do místností:**

Na toto hrdlo připevněte potrubí pro přívod čerstvého „ohřátého“ vzduchu do obytných prostor. Aby nedocházelo k teplotním ztrátám, doporučujeme použít izolovaná potrubí pro vedení čerstvého vzduchu po rekuperaci.



### **Sání odpadního vzduchu:**

Na tuto přírubu připevněte potrubí pro odtah vzduchu odváděného ven. K zabránění teplotních ztrát a za účelem optimalizace výkonu vašeho zařízení doporučujeme použít izolovaná potrubí a vést je uvnitř vytápěné části objektu.



### **Výtlak odpadního vzduchu do exteriéru:**

Na tuto přírubu připevněte potrubí pro odvod znehodnoceného vzduchu ven z domu.

Toto potrubí musí být hermetické a musí být tepelně izolované, aby se zabránilo kondenzaci uvnitř i vně.

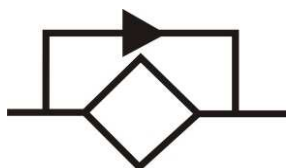

### **By-pass:**

Zajišťuje obtok odváděného vzduchu z budovy mimo rekuperační výměník. Tím nedochází k předávání tepla čerstvému vzduchu. Systém jednotky DOMEO má 100% by-pass. Tento systém funguje i manuálně. Podrobnosti v následujícím textu.

Provoz bez bypassu

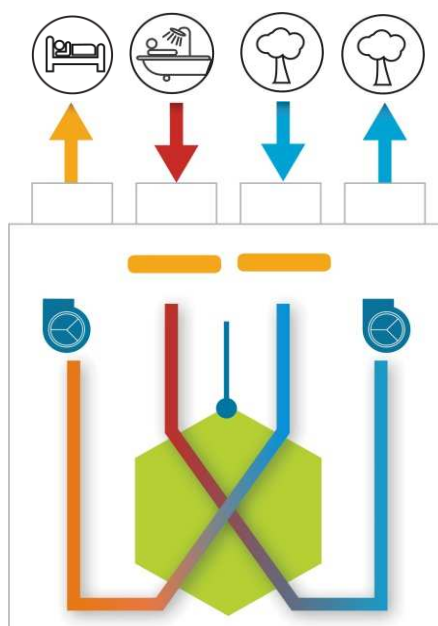

Provoz s bypassem

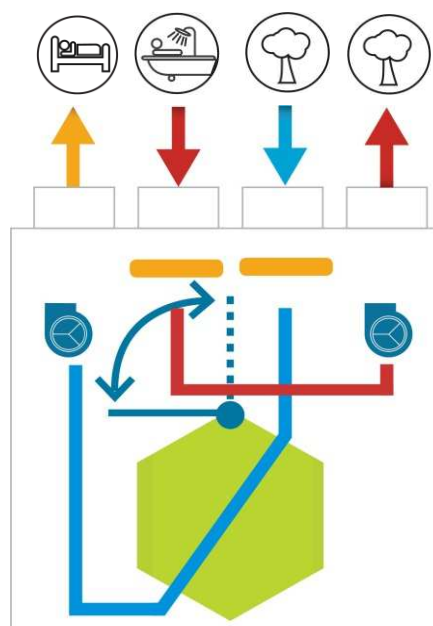

## 2.3 - Rozměry

### 2.3.a - Jednotka:

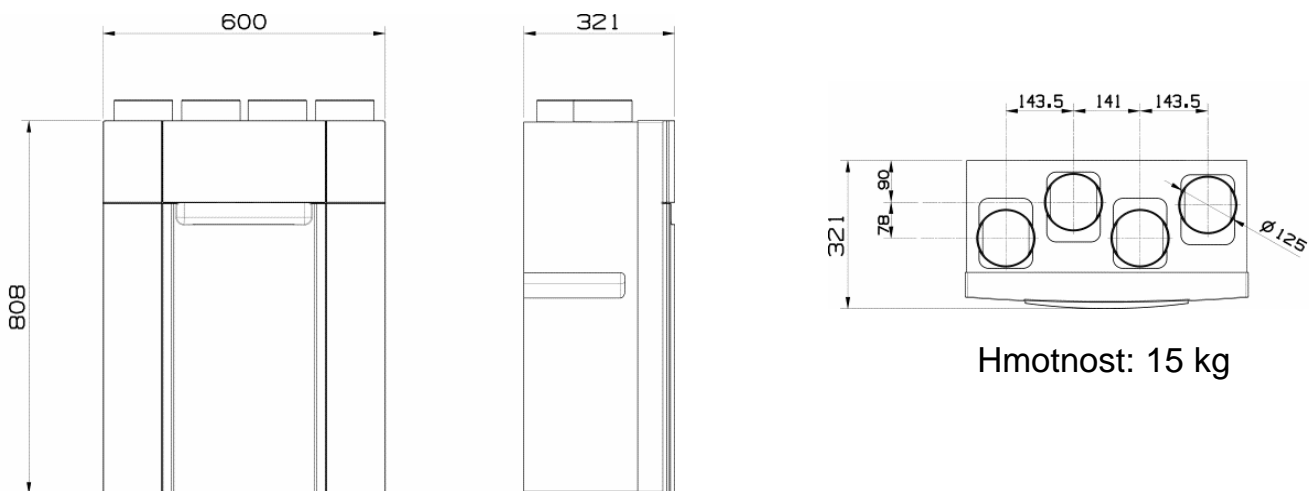

### 2.3.b – Ovladač

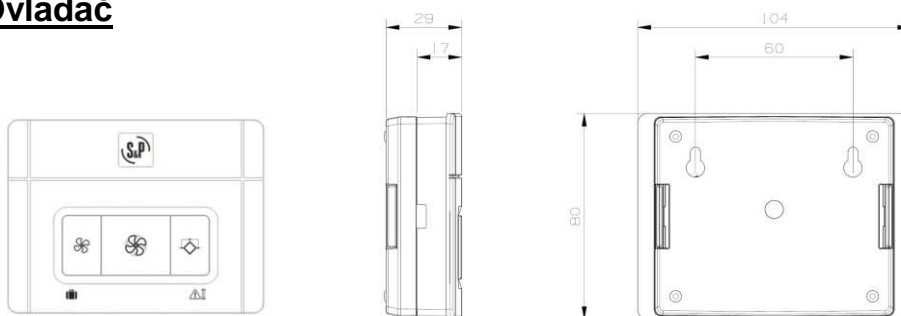

## 3 – UMÍSTĚNÍ ZAŘÍZENÍ

V závislosti na vedení potrubí máte možnost vybrat stranu připojení, typ A (připojení odvodu kondenzátu na pravé straně) nebo typ B (připojení odvodu kondenzátu na straně levé). V případě typu B je nutné **přehození filtrů**.

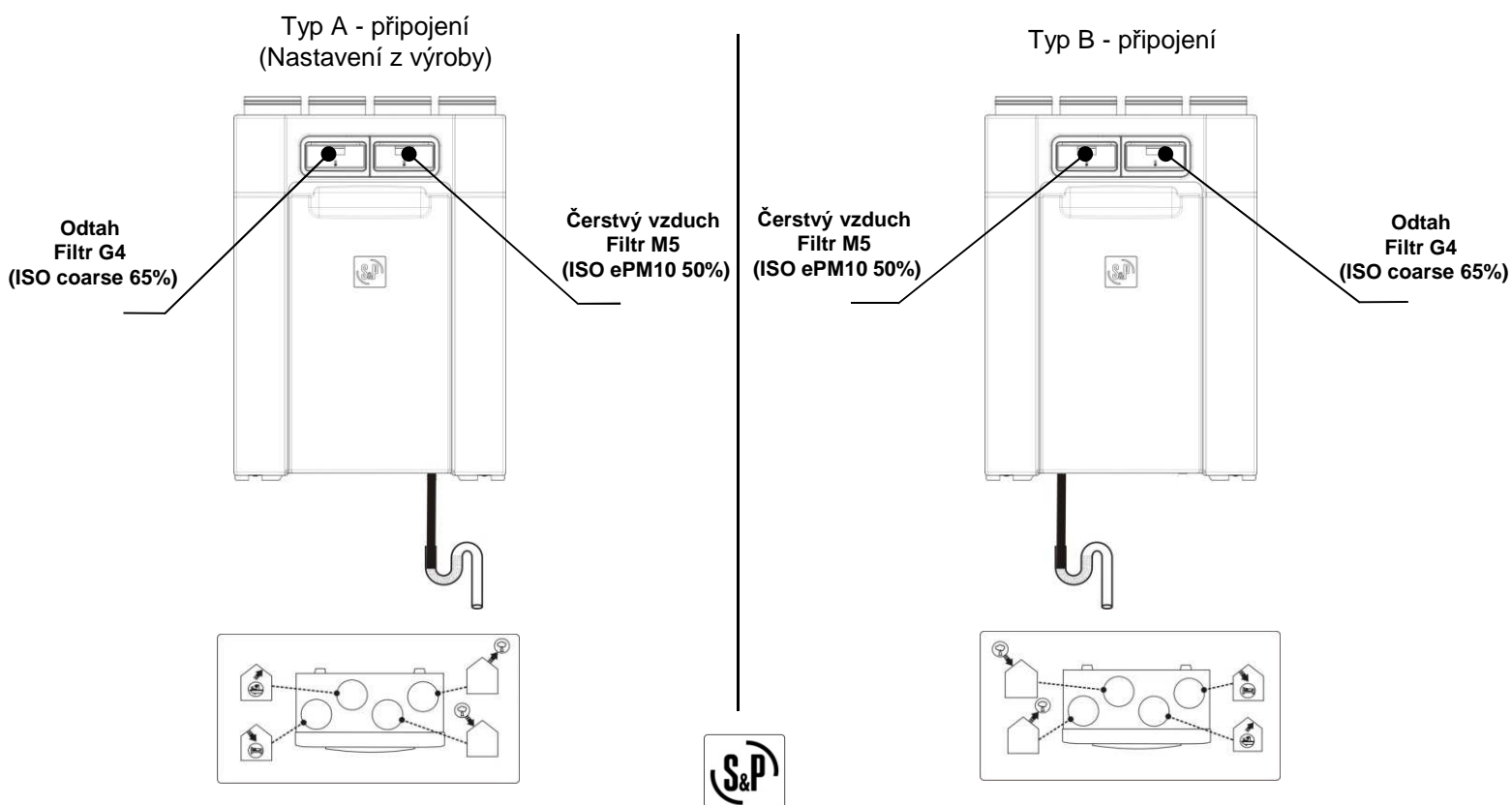

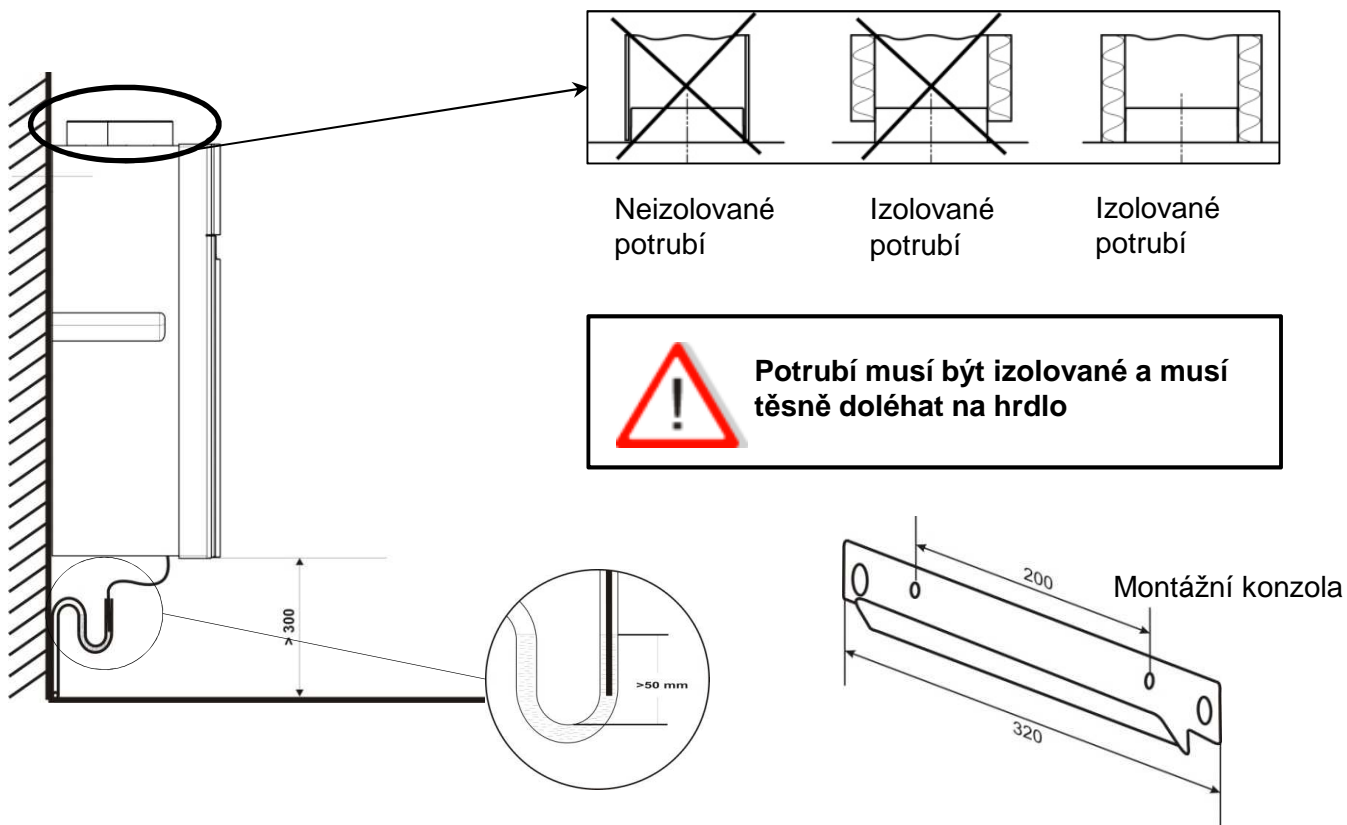

Doporučuje se instalovat zařízení DOMEO v nezamrzajících prostorech vždy s kladnou teplotou do maximální teploty 40°C.



V oblastech, kde jsou teploty pravidelně pod bodem mrazu nebo mohou klesnout pod -10°C, je **nutná instalace přehřevu**. Všeobecně je pro oblast CZ/SK přehřev doporučen.



Dávejte pozor na vyzařované úrovně hluku jednotky DOMEO. Rekuperační jednotka musí být instalována v technické místnosti, vzdálené od ložnice a obývacího pokoje.

### • Domy s klimatizací

V letním období se při tomto uspořádání vytváří kondenzát na druhé straně výměníku. Proto je jednotka DOMEO vybavena dvojitým odváděcím systémem.

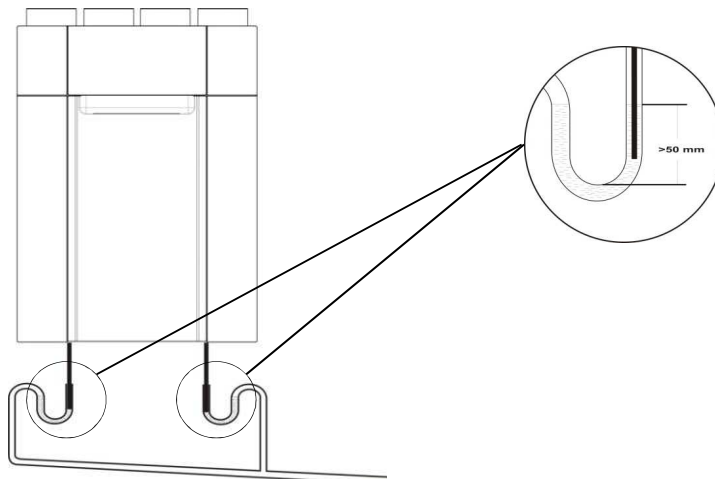

## PŘÍKLAD POUŽITÍ ROZVODŮ

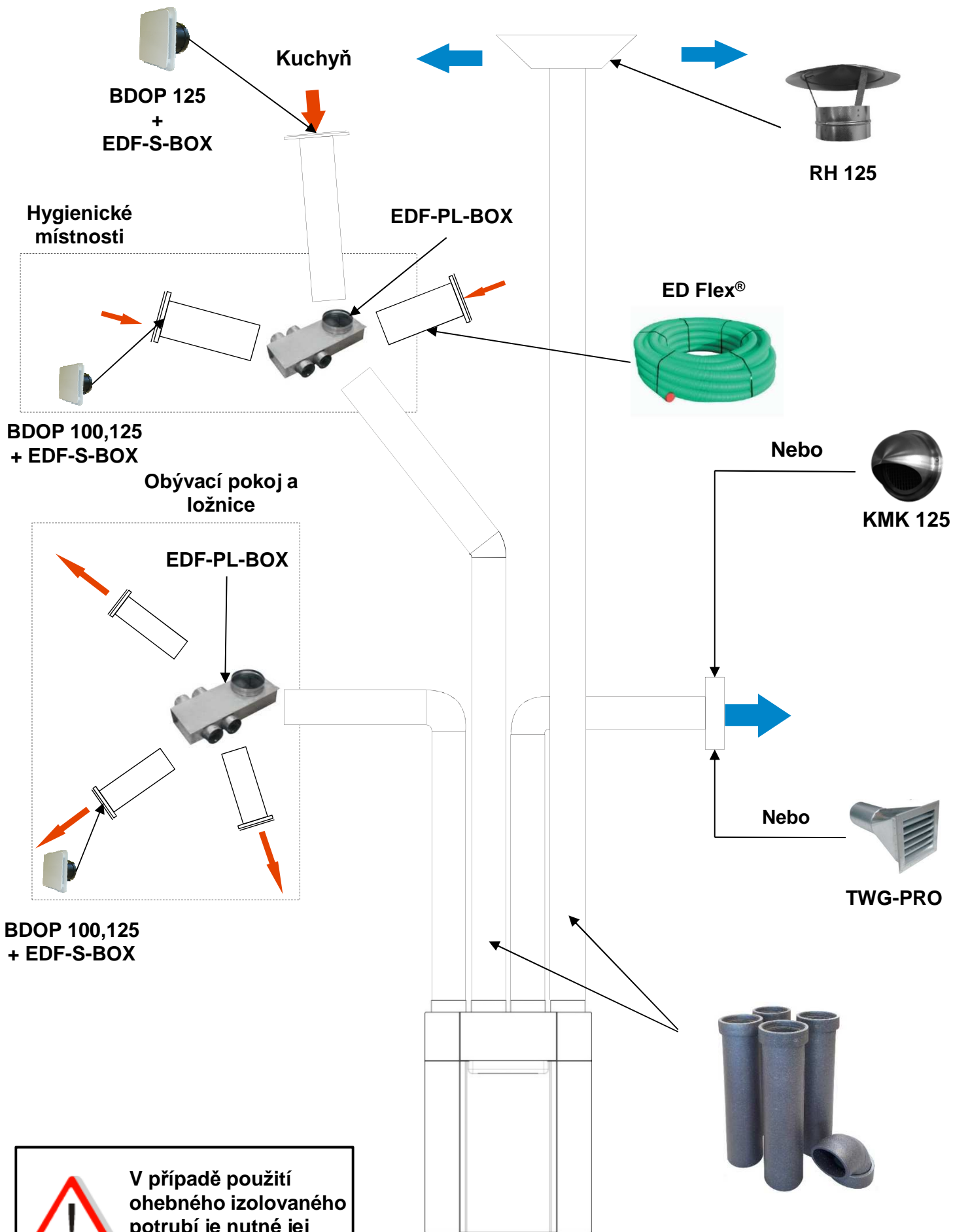

 V případě použití ohebného izolovaného potrubí je nutné jej maximálně natáhnout.

# 4- ELEKTRICKÉ PARAMETRY A ELEKTRICKÁ INSTALACE

Připojte dodaný kabel k síti pomocí hermeticky uzavřené odbočné skříňe.

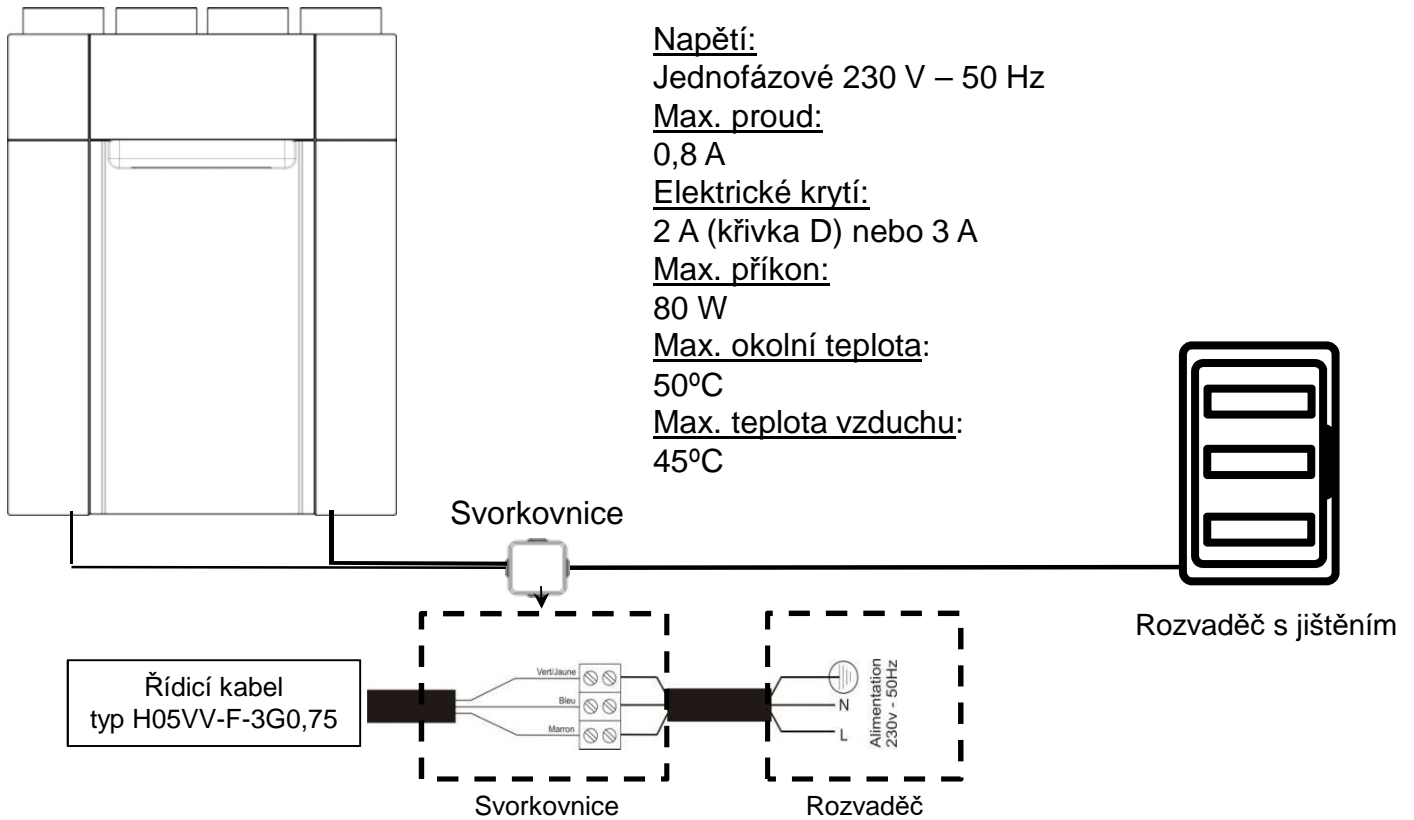

## • Síť MODBUS

Použijte stíněný kabel a kroucenou dvojlinku **PAR-POS 2x2x0,34**.

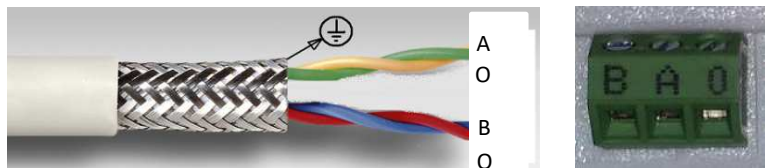

Stínění musí být uzemněno dvěma smyčkami přes dodaný FERIT typ **WE 742 727 33 MnZn**.



## • Bezpotenciálový (bez napěťový) kontakt

Dvakrát protáhněte kabel skrz vnitřní FERIT typ **WE 742 727 33 MnZn**.



## • Montáž kabelových průchodek

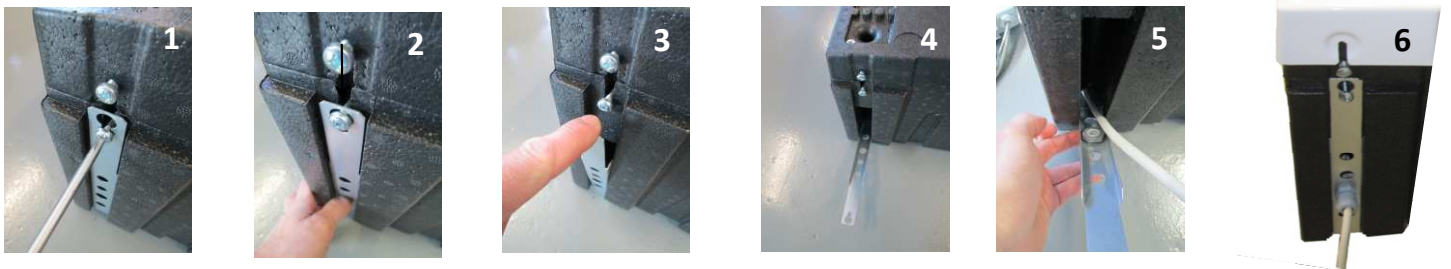

V místech, kde jsou teploty pravidelně pod bodem mrazu nebo mohou klesat pod -10 °C, doporučujeme instalovat přehřev na sání čerstvého vzduchu.

# - Schéma zapojení elektronické řídicí jednotky

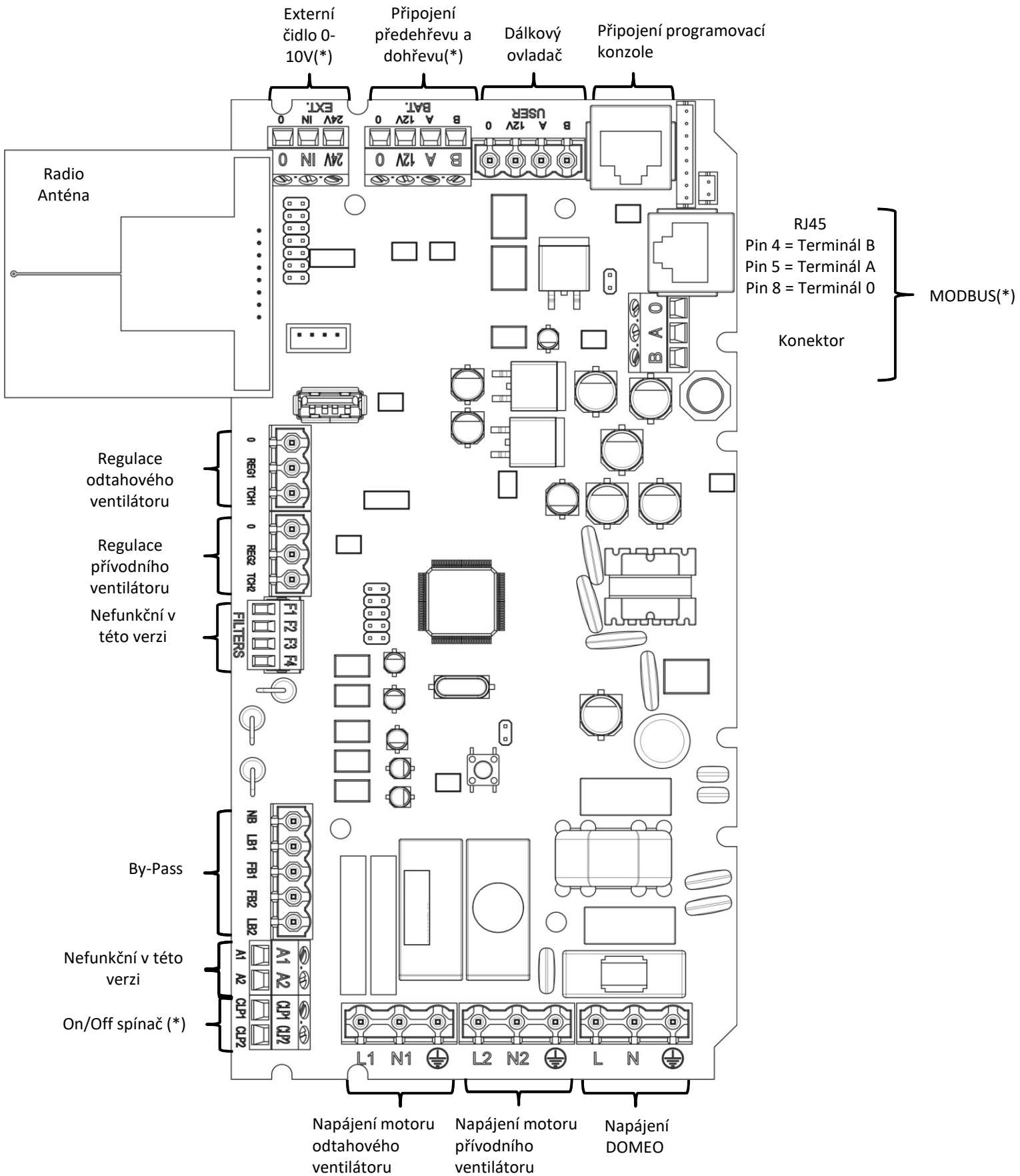

(\*) Viz sekce 4, el. připojení MODBUS

(\*\*) Viz sekce 4, bezpotenciálový kontakt



# 5 – UVEDENÍ DO PROVOZU

## 5.1 – Během instalace:

Programovací konzole umožňuje změnu nastavení uvedení do provozu a ukazuje různé parametry instalace.

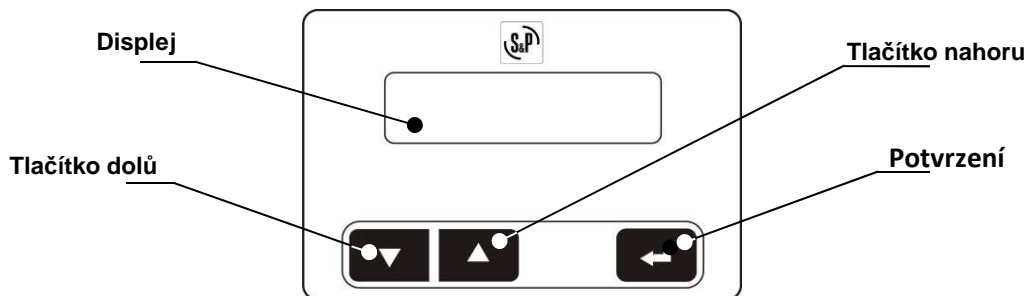

MENU	MOŽNOSTI	HODNOTY	NASTAVENÍ Z VÝROBY
	Jazyk	angličtina, francouzština, španělština, němčina, italština, hold	English

NASTAVENÍ INSTALACE	režim synchronizace	Dálkový ovladač 1,2,3,4	1
	Bezpotenciálový kontakt	NO/NC	NO
	Baterie předehřevu	Yes/No	No
	Baterie dohřevu	Yes/No	No
	Čidlo kvality vnitřního vzduchu (AIQ))	Yes/No	No
	Typ připojení - potrubí	A / B	A
	Průtok	m <sup>3</sup> /h / l/s	m <sup>3</sup> /h
	Balance průtoku vzduchu	-15%,...+15%	0
	Nasavení průtoku:		
	- nízký průtok	60,...210 m <sup>3</sup> /h	60 m <sup>3</sup> /h
	- vysoký/Boost průtok 30 minut	60,...210 m <sup>3</sup> /h	120 m <sup>3</sup> /h
	- volné chlazení 8 h	60,...210 m <sup>3</sup> /h	210 m <sup>3</sup> /h
	Čidlo AIQ - parametry nastavení		
	Hodnota QMini 0-10V	60,...210 m <sup>3</sup> /h	60 m <sup>3</sup> /h
	Hodnota QMaxi 0-10V	60,...210 m <sup>3</sup> /h	120 m <sup>3</sup> /h
	Hodnota VMini 0-10V	0-10V	0
	Hodnota VMaxi 0-10V	0-10V	10
	Automatický Bypass	On/Off	ON
	T <sup>o</sup> vnějš. podmínky > Auto Bypass	11,...20°C	+ 12°C
	T <sup>a</sup> vnitř. podmínky > Auto Bypass	21,...30°C	+ 24°C
	Časovač manálního Bypassu	1,...24 Hours	8 H
	Typ rozmrazování	Intake air diminution / Stop	
	Baterie předehřevu:		
	- Teplota ON	-15,...5°C	0°C
	- Teplota OFF	-5,...10°C	+ 5°C
	- Konstatní teplota	+1,...10°C	+ 4°C
	Baterie dohřevu:		
	Konstatní komfortní teplota	12,...30°C	+ 18°C
	Resetování paramaterů z výroby	Yes/No	No

PARAMETRY ČTENÍ	Síla signálu	0,25,50,75,100%	
	Aktuální průtok	60,...210	
	Režim rozmrazování	On, Off	
	Baterie	Předehřev. On/Off - Dohřev. On, Off	
	Verze softwaru	V0.0	
	Motor odtahu	Chyba, Ok	
	Motor přívodní	Chyba, Ok	
	Bypass	Chyba, Ok	
	Komunikace	Chyba, Ok	
	Čidla	Chyba, Ok T <sup>o</sup> odtah, výfuk, čerstvý vzduch, sání	
		T <sup>a</sup> Odtah	
		T <sup>o</sup> Výfuk	
		T <sup>a</sup> Čerstvý vzduch	
		T <sup>o</sup> Sání	
	Test instalace	Velmi dobrý, Dobrý, Přijatelný, Nepřijatelný	Off



## 5.1.a - Upravení nastavení:

1. Pro připojení programovací konzole vyšroubujte oba šrouby ve spodní části jednotky DOMEO, odstraňte kryt filtru a potom přední kryt.







2. Připojte programovací konzoli do zástrčky RJ45 umístěné na pravé straně řídicí elektroniky.



3. Nastavení instalačních parametrů



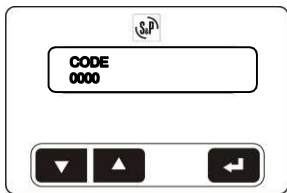

### Výběr jazyka:

Stiskněte tlačítko .  
Pohybuje tlačítky  , potvrďte výběr jazyka tlačítkem  a přejděte na další krok tlačítkem .



### Kód: 0033

Vložte kód tlačítkem  a potvrďte tlačítkem , poté přejděte na další krok tlačítkem .

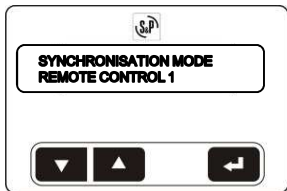





### Synchronizace:

Jednotka Domeo může být ovládána maximálně 4 dálkovými ovladači. Při ovládání pouze 1 dálkovým ovladačem vždy použijte č.1.

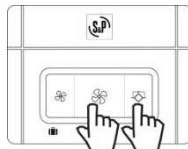
Pro připojení každého dálkového ovládání postupujte následovně:

Na dálkovém ovládacím č. 1 stiskněte dvě tlačítka viz. obrázek.





Potom na ovládacím panelu nastavte „dálkové ovládání 1“ pomocí tlačítek   a stiskněte tlačítko .

„Dálkové ovládání 1“ bude smazáno, obrazovka začne blikat a začne připojování.

Pokud je spojování dálkového ovládání s jednotkou DOMEO kompletní, objeví se kód dálkového ovládání.

Pro ostatní dálková ovládání (2, 3 až 4) opakujte postup. Pomocí tlačítek nastavte odpovídající číslo dálkového ovládání.

Potvrďte tlačítkem  a přejděte k dalším nastavením pomocí kláves  .





VOLTAGE FREE CONTACT  
NO







### Bezpotenciálový (beznapěťový) kontakt:

Řídicí elektronika je vybavena bezpotenciálovým kontaktem, který umožňuje zvýšit rychlost otáček (boost) pomocí externího čidla (spínač, čidlo CO2, čidlo PIR, čidlo vlhkosti, ...). Můžete změnit pozici kontaktu:

NO = Normální otevření (rozpínací)

NC = Normální zavření (spínací)

Stiskněte tlačítko  a přejděte na další volbu pomocí tlačítek  

Potom potvrďte tlačítkem .



PRE-HEATING BAT.  
NO



### Baterie předehřevu:

V případě připojení baterie předehřevu stiskněte tlačítko , upravte volbu tlačítky  

Potom potvrďte tlačítkem .



POSTHEATING BAT.  
NO



### Baterie dohřevu:

V případě připojení baterie dohřevu stiskněte tlačítko , upravte volbu tlačítky  





Potom potvrďte tlačítkem .



AIR QUALITY SENSOR NO



### Čidlo kvality vzduchu (0-10V):

V případě připojení čidla (CO2, VOC, RH, ...) stiskněte tlačítko , upravte volbu tlačítky   Potom potvrďte tlačítkem .







CONNECTION TYPE  
A



### Typ připojení:

Nastavte A nebo B v závislosti na typu připojení.

Stiskněte tlačítko , upravte volbu tlačítky   . Potom potvrďte tlačítkem .



UNITS  
M3/H



### Jednotky:

Výběr průtoku jednotky v m<sup>3</sup>/h nebo l/s.

Stiskněte tlačítko , upravte volbu tlačítky   . Potom potvrďte tlačítkem .



UNBALANCE AIRFLOWS  
0%



### Balance průtoku (přívod/odvod):

Toto nastavení může být nezbytné v případě:

1 – Krb (komín): V tomto případě jsou dvě možnosti:





- a. Vytvořit samostatný přívod vzduchu. Ujistěte se, že je utěsnitelný → DOPORUČENO.
- b. Přidat dodatečný průtok (ke kalkulovanému průtoku DOMEO, aby se usnadnil přirozený tah komínu). DOMEO umožňuje nastavení odpovídajícího průtoku přívodního vzduchu spojeného s přirozeným tahem komína. DOMEO v žádném případě nesmí sloužit jako přívod spalinového vzduchu pro podporu hoření.

Následujte tato doporučení:

- . Zkontrolujte, že všechny dveře, okna, ... jsou bezpečně zavřené.
- . Zapalte oheň v krbu.
- . Přizpůsobte nevyrovnaný průtok tak, abyste dosáhli dobrý tah komína.

### 2. Nevyrovnanost mezi přívodním a odvodním průtokem:

Tento případ může nastat, když je jeden z rozvodu vzduchu (přívod/odvod) nevyrovnaný tzn. že nemají stejné (podobné) tlakové ztráty.

Stiskněte tlačítko , upravte nevyrovnanou hodnotu pomocí tlačítek   , poté potvrďte tlačítkem .

**Nastavení je dokončeno porovnáním přívodního a odvodního průtoku.**



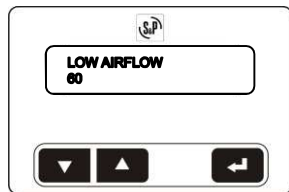

### Nízký průtok:

Nastavení nízkého průtoku/nízké rychlosti.

Stiskněte tlačítko vyberte hodnotu průtoku tlačítky , potom potvrďte tlačítkem .

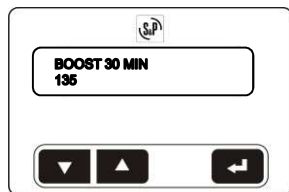

### Zvýšený režim „Boost“/vysoká rychlost:

Nastavení zvýšeného výkonu „boost“ na 30 minut.

Stiskněte tlačítko vyberte hodnotu průtoku tlačítky , potom potvrďte tlačítkem .

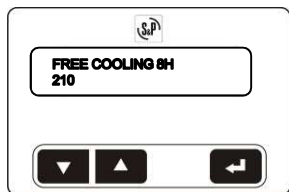

### Průtok volného nočního chlazení v letním období:

Obtok tepelného výměníku 100% bypassem umožňuje přístup chladnějšího čerstvého vzduchu v noci bez ohřevu teplým odtahovaným vzduchem.

Tento systém pracuje automaticky za následujících podmínek:

-  $T^{\circ}$  vnitřní  $> 1 + T^{\circ}$  vnější a  $T^{\circ}$  vnitřní  $> 24^{\circ}\text{C}$  a  $T^{\circ}$  vnější  $> 12^{\circ}\text{C}$ ,

Tento specifický průtok může být nastaven pro optimální chlazení během noci nebo volné chlazení (viz odst. 5-1-a).

Režim bypass lze zapnout také manuálně na dobu 8 hodin stlačením tlačítka bypass. Během tohoto režimu je možné zrušit tuto funkci opětovným stlačením tlačítka bypass.

Stiskněte tlačítko vyberte hodnotu průtoku tlačítky , potom potvrďte tlačítkem .

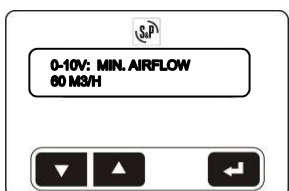

### Minimální průtok při připojení čidla kvality\* (0-10 V):

Nastavení minimálního průtoku.

Stiskněte tlačítko vyberte hodnotu průtoku tlačítky , potom potvrďte tlačítkem .

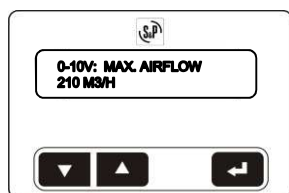

### Maximální průtok při připojení čidla kvality\* (0-10 V):

Nastavení maximálního průtoku.

Stiskněte tlačítko vyberte hodnotu průtoku tlačítky , potom potvrďte tlačítkem .

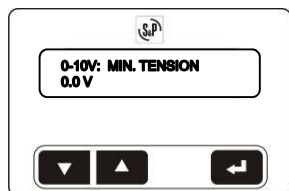

### Minimální napětí pro připojení čidla kvality\*:

Nastavení minimálního napětí.

Stiskněte tlačítko vyberte hodnotu napětí tlačítky , potom potvrďte tlačítkem .

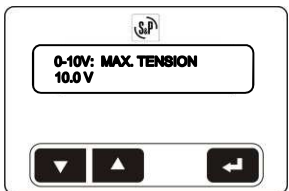

### Maximální napětí pro připojení čidla kvality\*:

Nastavení maximálního napětí.

Stiskněte tlačítko vyberte hodnotu napětí tlačítky , potom potvrďte tlačítkem .

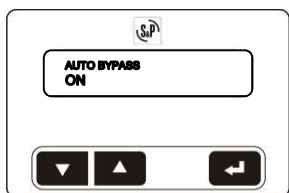

### Automatický By-pass:

Je možné aktivovat nebo deaktivovat automatickou funkci pro bypass.

Stiskněte tlačítko , zvolte aktivovat (ON) nebo deaktivovat (OFF) tlačítky , potom potvrďte tlačítkem .

Pokud je funkce deaktivována, je možné vždy zapnout bypass dálkovým ovládáním.

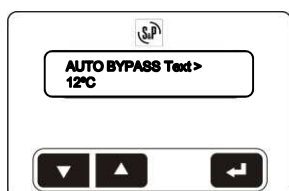

### Automatický By-pass Text:

Hodnota venkovní teploty pro aktivaci bypassu může být změněna.

Nastavení z výroby:  $+12^{\circ}\text{C}$

Rozsah nastavení:  $+11 - +20^{\circ}\text{C}$

Stiskněte tlačítko , změňte teplotu pomocí tlačítek , potom potvrďte tlačítkem .

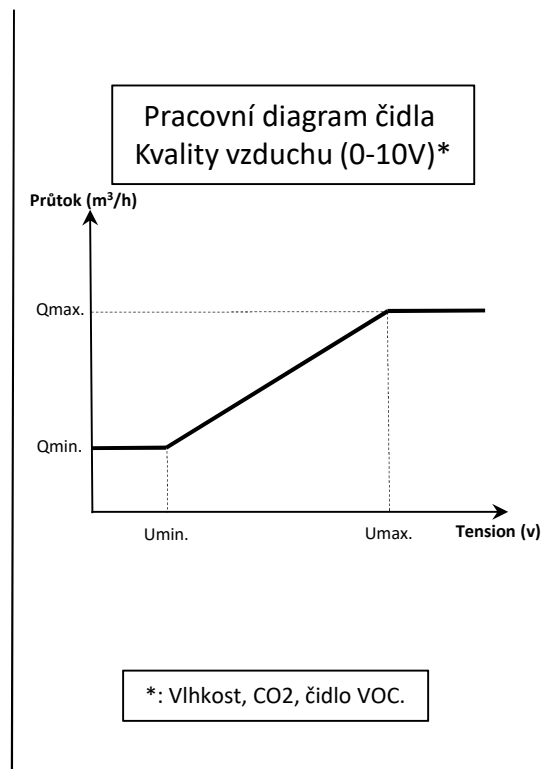

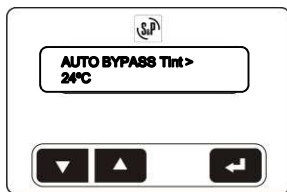

#### Automatický bypass Tint:

Hodnota vnitřní teploty pro aktivaci bypassu může být změněna.

Nastavení z výroby: +24°C

Rozsah nastavení: +21 – +30°C

Stiskněte tlačítko , změňte teplotu pomocí tlačítek  , potom potvrďte tlačítkem .

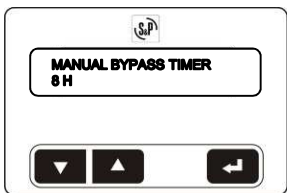





#### Manuální nastavení odložení funkce bypassu:

Pokud je aktivován manuální bypass, můžete měnit nastavení odložení funkce bypassu.

Nastavení z výroby: 8 h

Rozsah nastavení: 1 – 24 h

Stiskněte tlačítko , změňte dobu odložení tlačítky  , potom potvrďte tlačítkem .

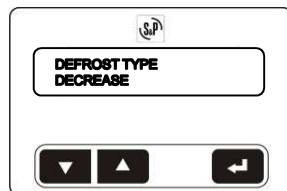

#### Typ odmrazování:

Můžete si vybrat mezi dvěma druhy odmrazování:

1 – Snížením sání vzduchu (velmi utěsněné domy nebo mírné klima)

2 – Uzavřením sání vzduchu (ne velmi utěsněné domy nebo studené klima)

Stiskněte tlačítko  a vyberte typ rozmrazování tlačítky  , potom potvrďte tlačítkem .

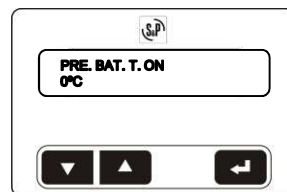





#### Teplota při které dojde k sepnutí předehřevu:

Tato funkce umožňuje sepnutí předehřevu.

Nastavení z výroby: 0°C

Rozsah nastavení: -15°C – +5°C

Stiskněte tlačítko  a zvolte požadovanou teplotu tlačítky  , potom potvrďte tlačítkem .

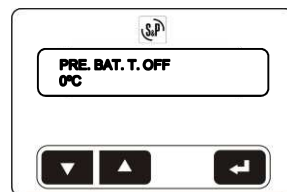





#### Blokovací teplota předehřevu:

Tato funkce umožňuje vypnutí teploty předehřevu.

Nastavení z výroby: +5°C

Rozsah nastavení: -5°C – +10°C

Stiskněte tlačítko  a zvolte požadovanou teplotu tlačítky  , potom potvrďte tlačítkem .

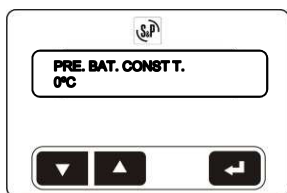





#### Konstantní teplota na výstupu z předehřevu:

Tato funkce umožňuje nastavit konstantní teplotu pro výstupní teplotu předehřevu.

Nastavení z výroby: = +4°C

Rozsah nastavení: +1°C – +10°C

Stiskněte tlačítko  a zvolte požadovanou teplotu tlačítky  , potom potvrďte tlačítkem .

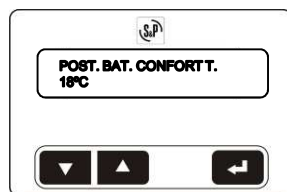





#### Konstantní teplota dohřevu:

Tato funkce umožňuje nastavit teplotu pro výstup z dohřevu.

Nastavení z výroby: +18°C



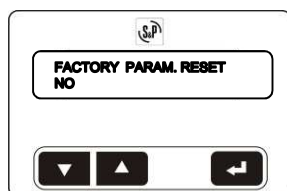

Rozsah nastavení: +12°C – +30°C

Stiskněte tlačítko  a zvolte požadovanou teplotu tlačítky  , potom potvrďte tlačítkem .



#### Reset parametrů nastavených z výroby:

Tato funkce umožňuje resetování jednotky DOMEO.

Stiskněte tlačítko  a zvolte ANO nebo NE tlačítky  , potom potvrďte tlačítkem .



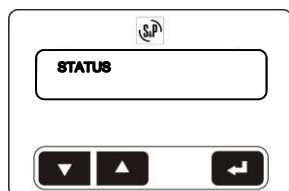

#### 4. Přehled provozních stavů.



##### Přehled provozních stavů:

Tato funkce ukazuje přehled provozních stavů jednotky DOMEO.

Stiskněte tlačítko .

Pohybujte se tlačítky  .

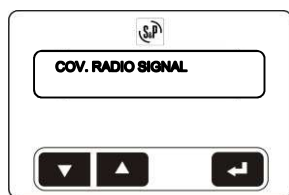

##### Pokrytí rádiovým signálem:

Tato funkce ukazuje přehled rozsahu rádiového signálu všech dálkových ovladačů jednotky DOMEO.

Stiskněte jedno z tlačítek na dálkovém ovladači.

1 – 000%            2 – 000%

3 – 000%            4 – 000%

Hodnota > 50 % : Dobré pokrytí

Hodnota < 50 % : Možnost komunikačních potíží

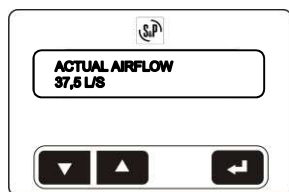

##### Aktuální průtok:

Tato funkce umožňuje sledování aktuální hodnoty průtoku.

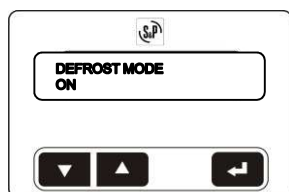

##### Odmrazování:

Tato funkce ukazuje, zda je jednotka Domeo v režimu odmrzování.

ON = V provozu odmrzování

OFF = Odmrazování zastaveno

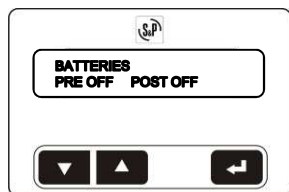

##### Stav baterií:

Tato funkce ukazuje, zda je předehřev (PRE) nebo dohřev (POST) spuštěn.

PRE OFF = Nepracuje

PRE ON = Spuštěn

POST OFF = Nepracuje

POST ON = Spuštěn

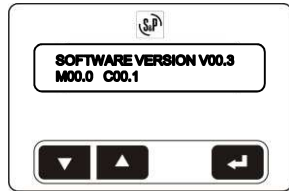

##### Verze softwaru :

Tato funkce ukazuje instalovanou verzi softwaru.

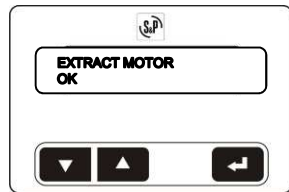

##### Motor odtahového ventilátoru:

Tato funkce ukazuje stav provozu motoru odtahového ventilátoru.

OK : Pracuje

ERROR : Chyba

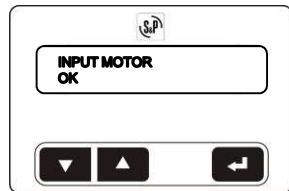

##### Motor přívodního ventilátoru:

Tato funkce ukazuje stav provozu motoru přívodního ventilátoru.

OK : Pracuje

ERROR : Chyba

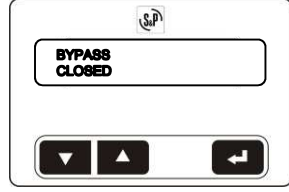

##### Bypass:

Tato funkce ukazuje stav provozu bypassu.

CLOSED : Uzavřen

OPEN : Pracuje

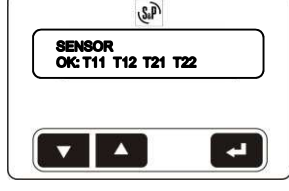

##### Čidla teploty:

Tato funkce ukazuje stav provozu teplotních čidel (OK nebo ERROR – CHYBA).

T11 : Čidlo teploty na sání odpadního vzduchu

T12 : Čidlo teploty na výtlačku odpadního vzduchu

T21 : Čidlo teploty na výtlačku čerstvého vzduchu

T22 : Čidlo teploty na sání čerstvého vzduchu



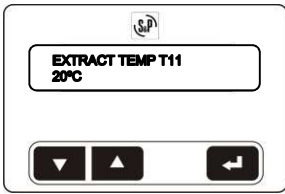

Čidlo teploty na sání odpadního vzduchu:

Ukazuje hodnotu teploty na sání odpadního vzduchu v potrubí (proti směru proudění vzduchu).  
Rozsah teplot: -30°C – +50°C

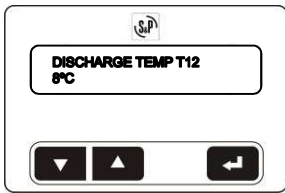

Čidlo teploty na výtlaku odpadního vzduchu do exteriéru:

Ukazuje hodnotu teploty na výtlaku odpadního vzduchu do exteriéru v potrubí (ve směru proudění vzduchu)

Rozsah teplot: -30°C – +50°C

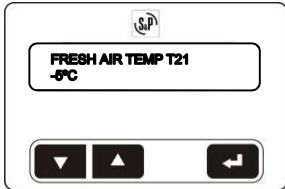

Čidlo teploty na výtlaku (přívodu) čerstvého vzduchu:

Ukazuje hodnotu teploty na výtlaku (přívodu) čerstvého vzduchu v potrubí (ve směru proudění vzduchu)

Rozsah teplot: -30°C – +50°C

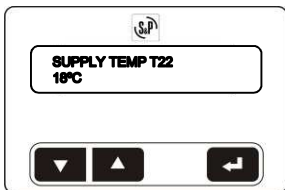

Čidlo teploty na sání čerstvého vzduchu:



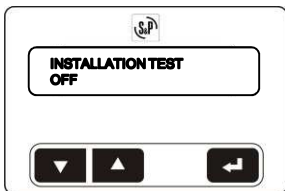

Ukazuje hodnotu teploty na sání čerstvého vzduchu v potrubí (ve směru proudění vzduchu)

Rozsah teplot: -30°C – +50°C



**Test instalace:**

**Umožňuje testování tlakových ztrát instalace.**

Stiskněte tlačítko  a změňte « OFF » na « ON » tlačítky  , potom potvrďte tlačítkem , zobrazí se « TESTING » a za pár vteřin se objeví stupeň instalace:

- Very good (Velmi dobrý)
- Good (Dobrý)
- Acceptable (Přijatelný)
- Bad (Nepřijatelný)

## 5.2 - Během používání

Ovládání umožňuje:

- Aktivovat funkci boost (maximální otáčky) na ½ hodiny
- Manuální návrat k minimálnímu průtoku
- Nastavení jednotky DOMEO do režimu dovolená
- Manuální zapnutí režimu bypass
- Resetovat alarm filtrů

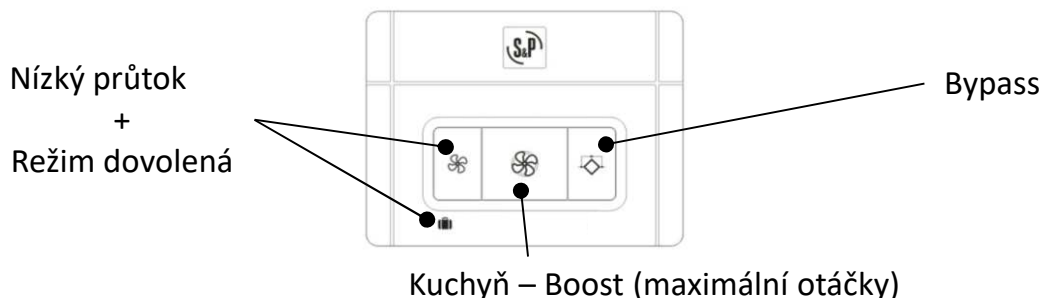

Dálkové ovládání po nastavení režimu “energy saving” (úspora energie) vypne po 10 vteřinách všechny LED diody. Stisknutím jednoho z tlačítek se všechny LED diody znovu aktivují.



Minimální průtok (Trvalé otáčky): (Blikající zelená LED dioda)

Pokud je jednotka DOMEO v režimu boost (maximální otáčky), je možné se stisknutím levého tlačítka vrátit na minimální průtok před uplynutím ½ hodiny.



Boost: (Blikající zelená LED dioda)

Toto tlačítko umožňuje boost (maximální průtok) po dobu 30 minut výběrem po ½ hodinových krocích.

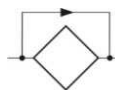

Bypass: (Blikající zelená LED dioda)

Bez použití výměníku umožňuje systém bypass 100% DOMEO přívod čerstvého vzduchu v noci, aniž by byl ohříván teplým vzduchem naakumulovaným v domě během dne.

Bypass funguje automaticky za těchto podmínek:

**$T^{\circ}\text{int}$  vnitřní teplota > 1+  $T^{\circ}\text{ext}$  venkovní teplota a  $T^{\circ}\text{int}$  vnitřní teplota > 24 °C zároveň  $T^{\circ}\text{ext}$  venkovní teplota musí být vyšší > 12 °C,**

Specifický průtok může být nastaven pro optimalizaci nočního chlazení nebo volného vychlazování (free cooling) (viz. odstavec 5.1.a 3).

Chcete-li, můžete manuálně zapnout režim bypass stisknutím tlačítka bypass.



Prázdninový režim: (Blikající červená LED dioda)

Stiskněte levé tlačítko na 3 vteřiny pro aktivaci prázdninového režimu (50% minimálního (trvalého) průtoku vzduchu). Je možné se vrátit do normálního režimu stisknutím stejného tlačítka ještě jednou.



Znečištění filtrů: (Svítící červená LED dioda)

Když jsou filtry znečištěné, tak se na pravém tlačítku se červená LED dioda. Nastavení ze závodu je 9 měsíců od uvedení do provozu nebo od výměny filtrů. Pokud tento interval výměny nastavený na 9 měsíců není přizpůsoben uspořádání nebo používání vašeho zařízení (filtry jsou příliš znečištěné nebo stále čisté), je možné nastavit intervaly od 6 do 15 měsíců po 3 měsících (viz odstavec 5-1-b).

**Po provedení změny stiskněte na 3 sekundy tlačítko pro deaktivaci alarmu a provedení resetu nastavení intervalu.**



### Nastavení časovače kontroly znečištění filtrů:

Je možné nastavit časovač na 6, 9, 12 nebo 15 měsíců (9 měsíců je nastavení z výroby). Zanášení díky vnějšímu prostředí (znečištění, pyl,..) a užíváním domu (prach, tuky z vaření...). Doporučujeme upravit tento parametr po druhém alarmu. Přímo po instalaci je odtahovaný vzduch plný prachu a nepředstavuje normální podmínky. Pokud během druhé kontroly filtrů zjistíte, že jsou filtry čisté, můžete prodloužit dobu mezi jednotlivými kontrolami (12 nebo 15 měsíců). A naopak, pokud zjistíte, že filtry jsou velmi znečištěné, měli byste dobu zkrátit (6 měsíců).

Jak změnit časování alarmu filtrů:

1. - Otevřete dálkový ovladač.
2. - Nastavte mikrokontakty 1 a 2 na počet měsíců, které vyhovují Vaší instalaci.

Časovač alarmu filtrů

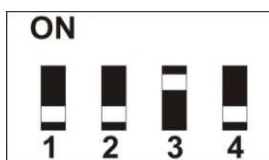

6 měsíců



9 měsíců  
(nastavení z výroby)



12 měsíců

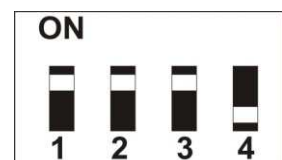

15 měsíců

## 6 – SPUŠTĚNÍ JEDNOTKY DOME0

K uvedení zařízení do provozu postupujte podle níže uvedených pokynů:

1. Zkontrolujte, zda všechny součástky zařízení jsou správně umístěné a připojené:
  - Čerstvý vzduch na sání je přiváděn v izolovaném potrubí a je správně připojen (nepoužívejte přívod čerstvého vzduchu vybavený sítkou proti hmyzu).
  - Výfuk odpadního a odtahového vzduchu probíhá v izolovaném potrubí a je správně připojený.
  - Vyústky přívodu a odvodu jsou připojené.
  - Jsou instalované regulátory průtoku a jsou ve správném směru (pokud jsou instalované).
  - Výfuk vzduchu probíhá izolovaným potrubím a je spojen s venkovním prostorem (používejte střešní průchodky pro ventilaci nebo odvod bez sítky proti hmyzu),
  - V případě zařízení s ohebnými izolovanými hadicemi se ujistěte, že jsou dobře napnuté a že kolena mají velký poloměr.

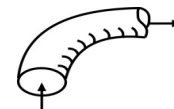
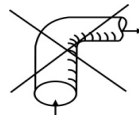
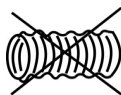

- V případě zařízení se souborem přírub zkontrolujte, zda nepoužívané příruby jsou dobře zatěsněné.
  - Odvod kondenzátu je správně připojen (sifon).
  - Zkontrolujte, zda je připojovací sada nepropustná (DOME0, soubor přírub a vyústky).
  - Zkontrolujte kalibraci elektrické ochrany jističe.
2. Zapněte DOME0
  3. Upravte parametry viz odstavec 5.1 a.

## 7 – PŘIPOJENÍ JEDNOTKY NA VZDÁLENOU SPRÁVU

Pro připojení jednotky na vzdálenou správu je nutné připojit komunikační modul SPCM Lite L do svorkovnice viz návod SPCM Lite M, SPCM Lite L.

Komunikační modul SPCM Lite L je nutné instalovat do měsíce od jeho pořízení, aby byla zaručena správná funkčnost zařízení.

## 8 – ÚDRŽBA

Pro udržení bezvadného ventilačního systému je nutné provádět pravidelnou údržbu dle následujících pokynů.

- Výměna filtrů dle nastavení alarmu filtrů

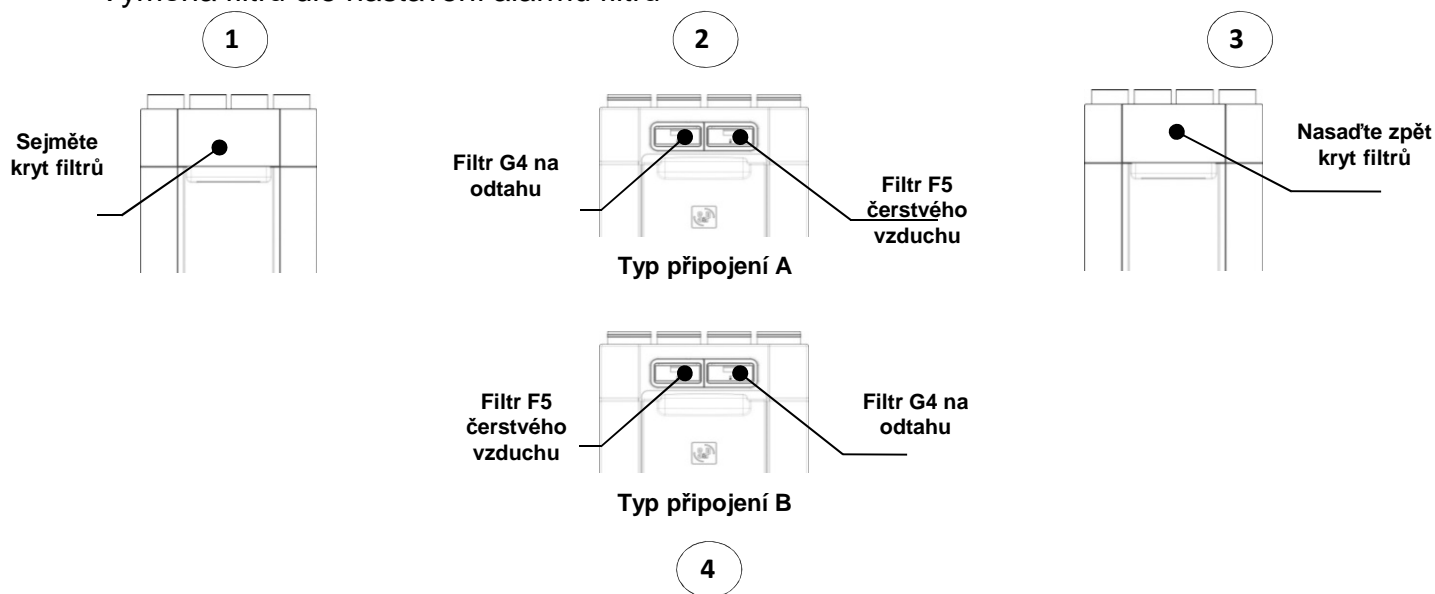

Resetování alarmu filtrů (viz kapitola 5.2)

- Každých 5 let: Vysajte prach z vnitřku jednotku vysavačem.



- Každých 6 měsíců:  
Vyčistěte odtahové ventilátory v koupelně a kuchyni teplou vodou a mýdlem.  
Odstraňte prach z výstupních větracích otvorů v hlavních místnostech.

## 9 – NAKLÁDÁNÍ S ODPADY

V souladu s WEEE – nakládání s elektrozařízením.





REF. 25.04.2019